

A woman with long brown hair, wearing a dark purple quilted jacket, a light pink turtleneck, and blue jeans, is walking a long-haired dog on a leash in a modern hallway. The hallway features wooden doors, glass walls, and recessed ceiling lights. The number '5' is visible above one of the doors. The overall atmosphere is warm and contemporary.

[PORTA]

KATALOG 2026
Vstupní a Investiční
Dveře

Dobře navržené dveře



Dveře PORTA VECTOR, bílé, klíka SIMPLO



MAŁOKACKA / GDYNĚ

/ **Investor:** INVEST KOMFORT







/ **Fotograf:** Tomo Yarmush

NA OBÁLCE

/ Dveře EXTREME RC 3, ocelová zárubeň s obkladovým panelem

OBSAH

O nás	2
PORTA KLIMA	4
Odpovědnost v každém detailu	6
Osvědčená kvalita PORTA	8
Výběr dveří podle parametrů	11
Výběr dveří podle typu objektu	14
Dveře do technických šachet	34
Nestandardní provedení / PORTA KONTRAKT 	36
Obkladové panely	38

Interiérové dveře	46	
Akustické dveře	66	
Protipožární dveře	80	
Bezpečnostní dveře	86	
Dveře do garáže	110	
Dveře vnější vchodové ocelové PORTA THERMO	112	
Zárubně	122	
Příslušenství:	148	
Klíky	149	
Další řešení / Boční panely / Ventilace	152	
Doplňkové příslušenství	154	
Rozměrové tabulky / Technické výkresy	158	
Barvy	170	
Kontakt	184	

Objevte naši značku

Dobře navržené dveře

Již přes 35 let vyrábíme dveře, které v sobě kombinují vysokou kvalitu, odolnost a moderní design.

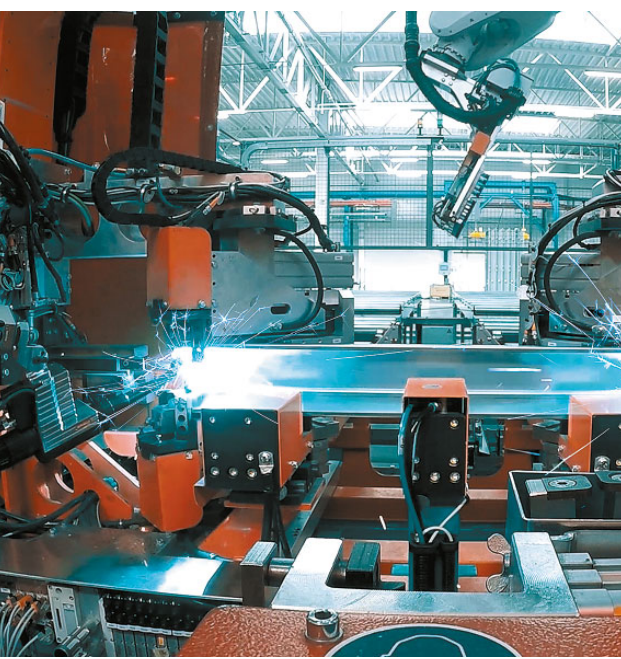
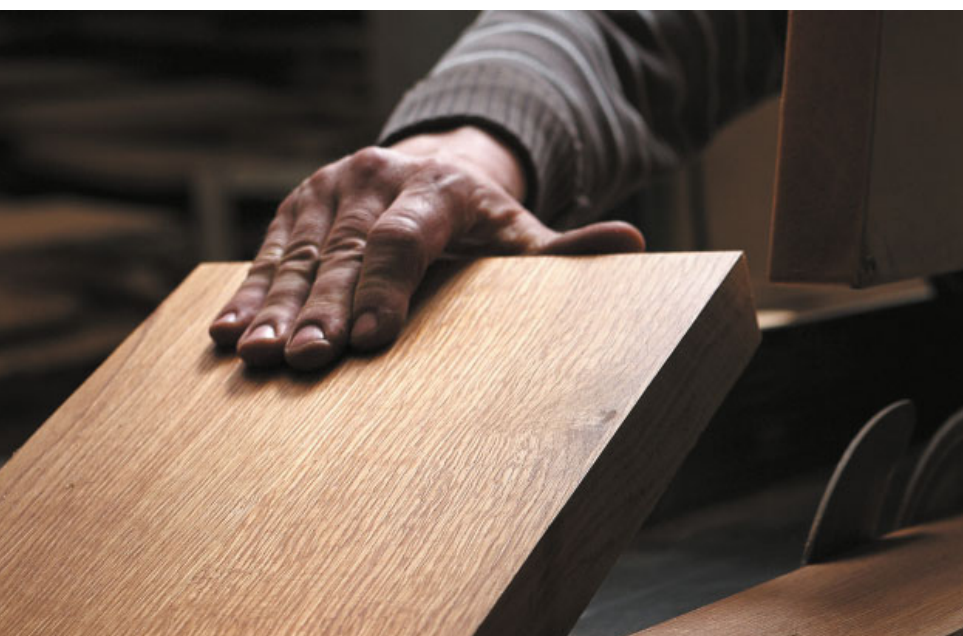

Ocenění PORTA



Díky důvěře našich zákazníků jsme již mnoho let **jedničkou v Polsku** i ve střední a východní Evropě

PORTA vyrábí dveře v 6 závodech: 5 v Polsku a 1 v Rumunsku.

Působíme globálně. Jsme ve 43 zemích. Dveře PORTA najdete v mnoha tuzemských i mezinárodních projektech jako jsou bytové domy, hotely, divadla, nemocnice či stadiony.

Poskytujeme ucelené portfolio produktů: od interiérových dveří až po vnější vchodové modely, které se vyznačují precizním zpracováním a promyšleným designem.

Víme, jak důležitá je odolnost, proto naše produkty procházejí přísnými testy v 21 laboratořích v Polsku i v zahraničí. Proto si zachovávají svou spolehlivost po mnoho let používání.

Přidejte se k milionům zákazníků, kteří důvěřují kvalitě PORTA.

PORTA v číslech

35 let
zkušeností

~1,7 milionu
vyrobených
dveří ročně

1 700
angažovaných
zaměstnanců

50 +
zemí, kam dodáváme
a které inspirujeme

2 500 +
prodejních míst, kde si
můžete naši kvalitu doslova
osahat

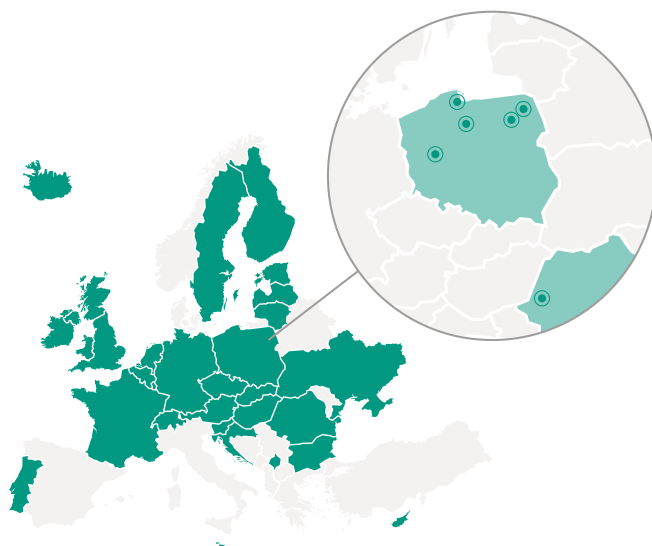

PORTA KLIMA

Uspadňujeme výběr ideálních dveří

Vytvořili jsme označení PORTA KLIMA, které vám pomůže vybrat perfektní dveře pro váš konkrétní prostor.

EXTREME RC3 Classic, CPL laminát, bílé s ocelovou zárubní

PORTA KLIMA I

Ideální pro interiéry bytů, kde všechny místnosti mají podobnou teplotu a vlhkost.

Všechny kolekce interiérových dveří od PORTA.

PORTA KLIMA II

Budou dobře fungovat s malými klimatickými rozdíly, např. mezi vytápěným schodištěm a bytem. Ideální pro veřejné budovy, kde jsou místnosti propojeny s chodbami s různými systémy vytápění.

Kolekce interiérových dveří:

PORTA DECOR, PORTA VECTOR, PORTA RESIST, PORTA CPL, PORTA LINE, PORTA LEVEL LINE, ART DECO, OSLO, 4 ŽIVLY, FACTOR, LOFT, LEVEL, NOVA, VERTE BASIC, CPL A DECOR BASIC, NATURA LINE, NATURA CLASSIC

Plochá křídla s výplní z plně/děrované dřevotřískové desky + zesílená zárubeň PS.

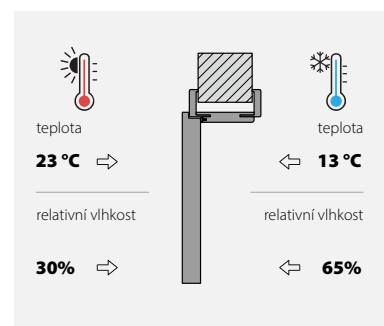

PORTA KLIMA III

Nezbytné pro velké teplotní rozdíly. Zvolte je pro oddělení vytápěných a nevytápěných místností (schodiště, sklep, půda) a pro všechny vstupní dveře do bytů.

Kolekce interiérových dveří:

Kolekce jako ve třídě II + hliníkový plášť + ocelová nebo **HYDRO PROTECT™** zárubeň

Všechny interiérové vstupní dveře z řady PORTA.

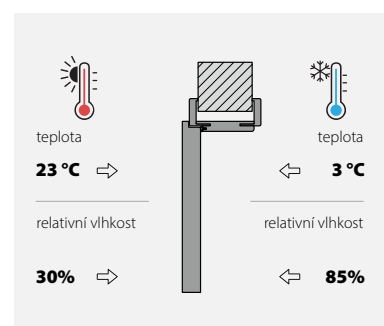

Proč je klimatická třída důležitá?

Různé místnosti = různé podmínky (teplota, vlhkost).
Dveře nesprávné třídy se mohou deformovat nebo poškodit.

Třída	Klimatické rozdíly	Kde použít	Příklady	Teplotní rozdíl (°C)	Rozdíl relativní vlhkosti (%)	Maximální průhyb (mm/m)
PORTA KLIMA I	Minimální	Standardní interiéry	Obývací pokoj/ložnice, kuchyně/chodba	±5 °C	±20 %	<= 4 mm podélně / <= 2 mm příčně
PORTA KLIMA II	Střední	Různé topné systémy	Schodiště/byt, hotely, nemocnice, kanceláře, školy	±10 °C	±35 %	<= 4 mm podélně / <= 2 mm příčně
PORTA KLIMA III	Velký	Místnosti s velkými rozdíly ve vlhkosti a teplotě	Vstupní dveře z nevytápěných schodišť do bytů, dveře do sklepů, dveře do nevytápěných půd	±20 °C	±55 %	<= 4 mm podélně / <= 2 mm příčně

Výhody správné volby:

✓ Delší životnost

✓ Žádné deformace

✓ Lepší utěsnění

✓ Úspora energie

Dbáme na životní prostředí

Odpovědnost v každém detailu

Zodpovědná výroba Úspora zdrojů

Moderní technologie umožňují ušetřit až 60 % elektrické energie. Systém PORTA TransAPI optimalizuje spotřebu materiálů.

Aktivity PORTY

Zavádíme projekty využívající systémy obnovitelných zdrojů energie a biomasu k výrobě elektrické a tepelné energie.





Transparentnost

Péče o životní prostředí a principy udržitelného rozvoje jsou pevně zakotvené v kultuře společnosti PORTA.

Důsledně rozvíjíme naši environmentální politiku. Certifikace našich výrobků je důkazem, že jednáme zodpovědně vůči planetě.

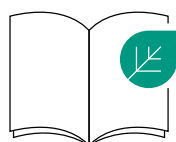

**Než katalog zrecykluješ,
předej ho dál.**

Dobré dveře si zaslouží doporučit!

EKOdesign

Navrhujeme dveře s ohledem na celý jejich životní cyklus a vytváříme trvalá řešení jako je zárubeň **HYDRO PROTECT™**, která mají sloužit po mnoho let.

Používáme vodou ředitelné laky bez VOC (těžké organické látky) a škodlivých látek – bezpečné pro alergiky i děti. UV vytvrzování prodlužuje životnost produktů a zaručuje stálost barvy.



Osvědčená kvalita PORTA

Porta má **široké portfolio certifikovaných technických dveří**, flexibilně přizpůsobených designovým požadavkům.

Za každými dveřmi PORTA stojí důvěra, jistota a profesionalita.

Každé dveře PORTA procházejí řadou náročných testů, které potvrzují jejich odolnost, bezpečnost a shodu s evropskými normami. Testujeme mimo jiné požární odolnost, akustiku, kouřotěsnost, odolnost proti vloupání a mechanickou trvanlivost.

Klíčové testy provádějí **nezávislé akreditované laboratoře**, což zaručuje plnou spolehlivost výsledků. Pravidelné audity také potvrzují kvalitu celého výrobního procesu.

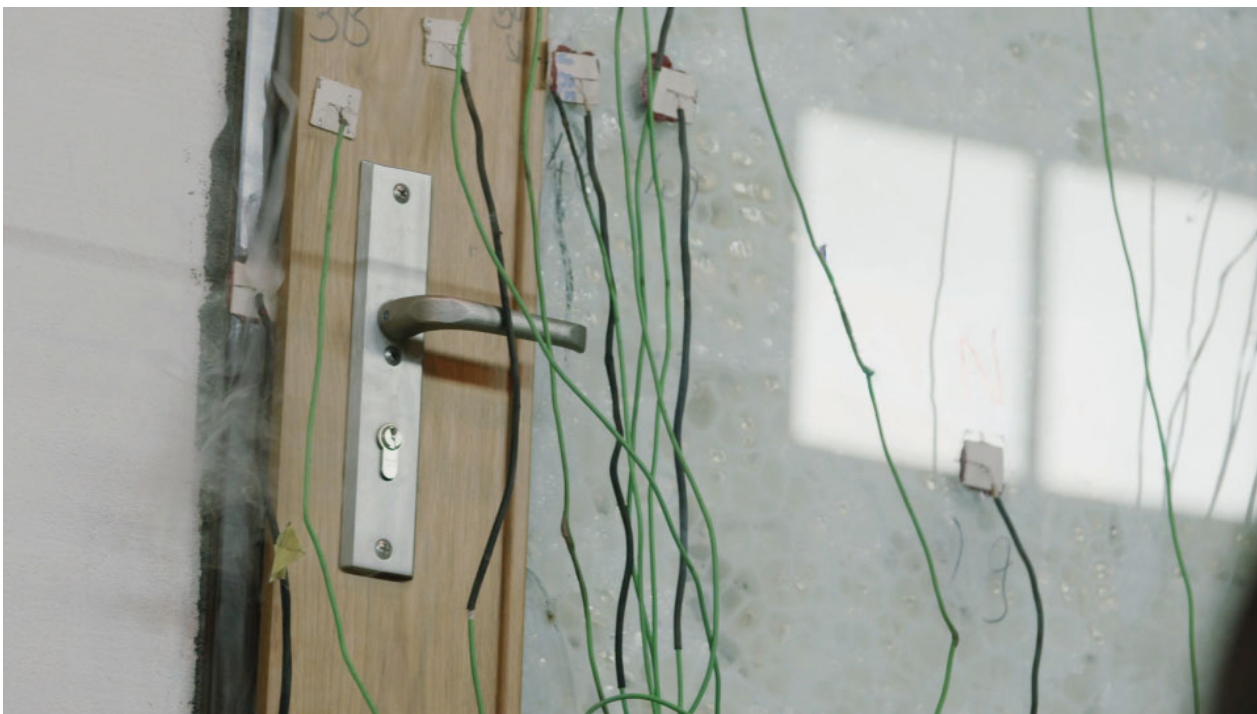

Dveře během požárních zkoušek.

Certifikované produkty

Dveře během požárních zkoušek.





POMIESZCZENIE
TECHNICZNE

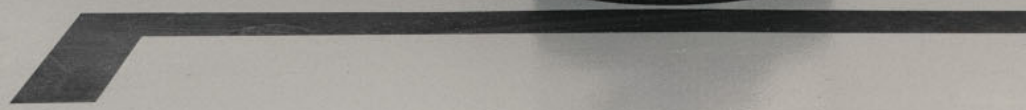



Vyberte si Dveře **podle** **parametrů**

MAŁOKACKA Gdyně
/ **Investor:** INVEST KOMFORT

PRODUKTOVÉ ŘEŠENÍ
Dveře Protipožární EI 60

Zjistěte více o dostupných **standardních parametrech** dveří PORTA

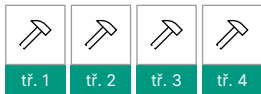

MECHANICKÁ TŘÍDA

Odolnost dveří proti svislému zatížení, statickému kroucení a nárazu; odpovídající běžnému používání v závislosti na provozních podmínkách (lehké, střední, těžké a velmi těžké).

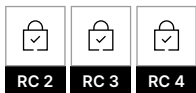

ODOLNOST PROTI VLOUPÁNÍ

Odolnost dveří proti neoprávněnému otevření ověřena a klasifikována do třídy 2, 3 nebo 4 podle normy PN-EN 1627.

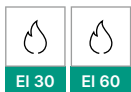

POŽÁRNÍ ODOLNOST

Schopnost zabránit šíření ohně po stanovenou dobu, 30 minut pro třídu EI30 a 60 minut pro třídu EI60.



KOUŘOTĚSNOST

Zaručuje odolnost dveří proti pronikání kouře při pokojové teplotě a při zvýšené teplotě až do 200°C.



ZVUKOVÁ IZOLACE

Definována součinitelem zvukové izolace R_w a D udává počet decibelů, o které jsou dveře schopny tlumit venkovní hluk.

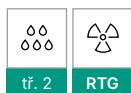

SPECIÁLNÍ

Dveře s netradiční konstrukcí vyrobené z materiálů splňujících specifické požadavky projektanta a uživatele.

Odolnost vůči atmosférickým podmínkám

Tabulka parametrů standardních dveří PORTA

MECHANICKÁ TŘÍDA				ODOLNOST PROTI VLOUPÁNÍ				POŽÁRNÍ ODOLNOST KOUŘOTĚSNOST				AKUSTICKÁ IZOLACE			
tř. 1	tř. 2	tř. 3	tř. 4	RC 2	RC 3	tř. C	RC 4	EI 30	EI 45	EI 60	SaS200	27 dB D ₂₅	32 dB D ₃₀	37 dB D ₃₅	42 dB D ₄₀

Interiérové dveře	PORTA DECOR BASIC, PORTA CPL BASIC	■	■													
	PORTA DECOR, PORTA CPL, PORTA RESIST	■		■												
	4 mechanická třída				■											
	ENDURO			■												
	Steel BASIC	■														
	Steel SOLID	■	■	■												
Akustické dveře	27 dB			■								■				
	32 dB			■									■			
	PORTA SILENCE 37 dB							■ typ II			■				■	
	INNOVO 37 dB			■ se zár. PS	■ s kov. zár.										■	
	INNOVO 42 dB							■ typ II								■
	42 dB			■				■ bez zár. PS			■ bez zár. PS					■
Protipožární dveře	EI 30			■				■			■		■			
	Steel EI 30 PLUS		■					■					■			
	EI 60			■						■	■ plné		■			
	Steel EI 60 PLUS		■							■	■		■			
Bezpečnostní dveře	AGAT			■										■		
	OPAL			■		■								■		
	Steel SECURE RC3		■				■		■						■	
	KWARC			■		■ typ III			■					■		
	EXTREME RC 2, EI 30				■	■			■ typ II		■ typ II				■	
	EXTREME RC 3, EI 30				■				■ typ II		■				■	
	EXTREME RC 3, EI 45			■						■					■	
	EXTREME RC 3, EI 60				■						■	■			■	
	GRANIT TŘÍDA C				■		■		■ typ II		■			■		
	EXTREME RC 4, EI 30				■			■	■		■				■	

OZNAČENÍ: **typ II** - požární odolnost / **plné** - plně dveře / **bez zár. PS** - dveře bez zárubně PORTA SYSTEM / **s kov.zár.** - dveře s kovovou zárubní
 Kontaktujte nás, pokud jste nenašli vhodné řešení pro vás.





Vyberte si Dveře podle typu objektu

BYTOVÁ / DEVELOPERSKÁ VÝSTAVBA	16
DOMY / DVOJDOMY, ŘADOVÉ DOMY	18
KANCELÁŘSKÉ BUDOVOY	20
ZDRAVOTNICKÁ ZAŘÍZENÍ / NEMOCNICE, KLINIKY	22
VZDĚLÁVÁNÍ / ŠKOLY, ŠKOLKY	24
GASTRONOMIE / RESTAURACE, KAVÁRNY	26
HOTELY / UBYTOVNY / PENZIONY	28
KULTURA / UMĚNÍ, SPORT, REKREACE	30
PRŮMYSL / SKLADOVÉ HALY	32

OKRZEI Sopoty

/ **Investor:** INVEST KOMFORT

PRODUKTOVÉ ŘEŠENÍ

PORTA EXTREME RC 3 s kovovou zárubní a obkladovým panelem



VĚNUJTE POZORNOST:

Vlastnosti, které zajistí pohodlí při používání.



**OBKLADOVÉ
PANELY**

Vyberte si konstrukci panelu, která nejlépe vyhovuje vašim potřebám. Nechte se inspirovat nebo využijte hotové sady.

Obkladové panely, viz str. 38



**NESTANDARDNÍ
DEKORY**

Naše nabídka zahrnuje pečlivě vybrané CPL lamináty, desky imitující dřevo a přírodní dýhy, viz str. 172–183. Je také možné zvolit dekor mimo sortiment PORTA. Přírodní dýhy barvíme na přání zákazníka.

Tabulka objektů / POUŽITÍ DVEŘÍ / PARAMETRY

PŘÍKLAD POUŽITÍ	KLÍČOVÉ PARAMETRY DOPORUČENÉ POLEČNOSTÍ PORTA	DVEŘE DOPORUČENÉ SPOLEČNOSTÍ PORTA	STR.
VSTUPNÍ DVEŘE DO BYTU		OPAL Steel SECURE EXTREME RC2, EI 30 EXTREME RC3 EI30 EXTREME RC3 EI45 EXTREME RC3, EI 60 EXTREME RC 4	90 92 96 98 100 102 106
DVEŘE DO GARÁŽE		Steel EI30 PLUS Steel EI60 PLUS	84
DVEŘE DO SKLADOVÝCH HAL		Univerzální dveře do technických místností Steel BASIC Steel SOLID	60 62 64

POZOR!

Výše uvedená tabulka obsahuje obecné požadavky na požární ochranu budov; parametry v ní uvedené by měly být ověřeny a upraveny individuálně pro konkrétní objekt. Na základě Nařízení ministra infrastruktury ze dne 12. dubna 2002 o technických podmínkách, které musí splňovat budovy a jejich umístění (Sbírka zákonů č. 75/2002, položka 690).

BYTOVÁ / DEVELOPERSKÁ VÝSTAVBA



NOHO, Katovice

/ **Fotograf:** Emi Karpowicz

PRODUKTOVÉ ŘEŠENÍ

Steel SOLID model P, ocelová zárubeň

Rohová Velká, lakovaná



VĚNUJTE POZORNOST:

Vlastnosti, které zajistí pohodlí při používání.

VNĚJŠÍ VCHODOVÉ DVEŘE NA MÍRU

Objevte komplexní možnosti PORTA THERMO – dveří na míru. Možnost změny výšky a šířky po 10 mm. Dveře můžete sladit s jakýmkoli architektonickým návrhem.

KLIKY









Objevte naše nové kliky pro vnější vchodové dveře. K dispozici ve třech oblíbených barvách, takže si můžete snadno sladit barvu kliky s povrchovou úpravou vašich dveří.

Viz str. 149

Naskenujte QR kód a zjistíte více o PORTA THERMO



Tabulka objektů / POUŽITÍ DVEŘÍ / PARAMETRY

PŘÍKLAD POUŽITÍ	KLÍČOVÉ PARAMETRY DOPORUČENÉ SPOLEČNOSTÍ PORTA	DVEŘE DOPORUČENÉ SPOLEČNOSTÍ PORTA	STR.
VNĚJŠÍ VCHODOVÉ DVEŘE DO DOMU	Ud = od 0,57 (tepelná izolace) viz str. 114 	PORTA THERMO	112
DVEŘE DO GARÁŽE	  tř. 3 32 dB D,30	AGAT Ekonomické řešení: Steel BASIC, Steel SOLID	88 62 64
DVEŘE DO KOTELN	      EI 30 EI 60 SaS200 tř. 2 tř. 3 32 dB D,30	Protipožární EI 30 Protipožární EI 60 Steel EI 30 PLUS Steel EI 60 PLUS	82 82 84 84

POZOR!

Výše uvedená tabulka obsahuje obecné požadavky na požární ochranu budov. Parametry v ní uvedené je třeba ověřit a individuálně přizpůsobit konkrétnímu objektu v souladu s platnými předpisy.

DOMY / DVOJDOMY, ŘADOVÉ DOMY



1. Projekt Michałkowo
2. Projekt Wrocław
3. Soukromý dům Gdyně



VĚNUJTE POZORNOST:

Vlastnosti, které zajistí pohodlí při používání.





AKUSTICKÁ IZOLACE

Pro zajištění pohodlné práce zvolte akustické dveře s minimálním útlumem 32 dB nebo vnitřní dveře s akustickým balíčkem (protihluková výplň + padací práh).

TICHÉ ZAVÍRÁNÍ

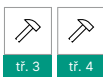
Samozavírací systém zajišťuje, že se dveře vždy dovrou bez bouchnutí.

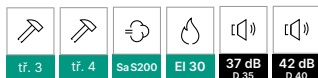
Tabulka objektů / POUŽITÍ DVEŘÍ / PARAMETRY

PŘÍKLAD POUŽITÍ	KLÍČOVÉ PARAMETRY DOPORUČENÉ SPOLEČNOSTÍ PORTA	DVEŘE DOPORUČENÉ SPOLEČNOSTÍ PORTA	STR.
DVEŘE DO KANCELÁŘSKÝCH MÍSTNOSTÍ		PORTA CPL PORTA 4 MECHANICKÁ TŘÍDA ENDURO Steel SOLID	52 56 58 64
DVEŘE DO UČEBEN		PORTA CPL INNOVO 37 dB Akustické 42 dB Protipožární EI 30 SILENCE 37 dB, EI 30 Protipožární EI 30	52 72 78 82 74 82
DVEŘE DO KOUPELEN		PORTA CPL ENDURO	52 58
DVEŘE DO KONFERENCEČNÍCH MÍSTNOSTÍ		PORTA CPL SILENCE 37 dB, EI 30 Akustické 42 dB Protipožární EI 30	52 74 78 82
DVEŘE DO MÍSTNOSTÍ, KTERÉ VYŽADUJÍ SOUSTŘEDĚNÍ		SILENCE 37 dB, EI 30 Akustické 42 dB	74 78

POZOR!

Výše uvedená tabulka obsahuje obecné požadavky na požární ochranu budov. Parametry v ní uvedené je třeba ověřit a individuálně přizpůsobit konkrétnímu objektu v souladu s platnými předpisy.

KANCELÁŘSKÉ BUDOVY

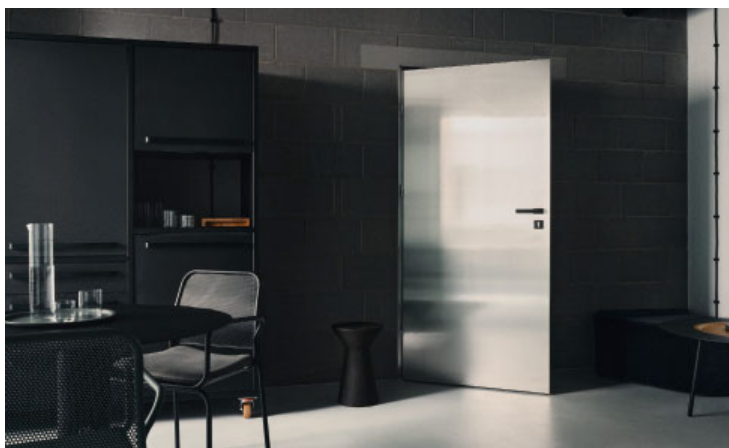

WISE HABIT, Varšava

/ Investor: INVEST KOMFORT

PRODUKTOVÉ ŘEŠENÍ

Steel SOLID model P, ocelová zárubeň Rohová Velká NATURA CLASSIC model 1.1, bezpolodrážková zárubeň s panelem LEVEL, 100 cm



VĚNUJTE POZORNOST:

Vlastnosti, které zajistí pohodlí při používání.

ODOLNÁ POVRCHOVÁ ÚPRAVA

CPL laminát - odolný proti oděru a mechanickému poškození, což umožňuje časté/pravidelné čištění, a to i s použitím dezinfekčních prostředků.

ODOLNÉ MATERIÁLY

Přídavné panely z nerezové oceli chrání dveře před nárazy, například od obuvi nebo úklidových vozíků.

Viz str. 152

Tabulka objektů / POUŽITÍ DVEŘÍ / PARAMETRY

PŘÍKLAD POUŽITÍ	KLÍČOVÉ PARAMETRY DOPORUČENÉ SPOLEČNOSTÍ PORTA	DVEŘE DOPORUČENÉ SPOLEČNOSTÍ PORTA	STR.
DVEŘE DO OŠETŘOVEN		AGAT RTG SILENCE 37 dB Akustická 32 dB ENDURO PORTA 4 MECHANICKÁ TŘÍDA PORTA CPL	88 80 76 58 56 52
DVEŘE DO NEMOCNIČNÍCH POKOJŮ		Akustická 32 dB SILENCE 37 dB ENDURO	70 80 58
DVEŘE DO LÉKAŘSKÝCH ORDINACÍ		SILENCE 37 dB ENDURO PORTA 4. MECHANICKÁ TŘÍDA PORTA CPL	80 58 56 52
DVEŘE DO LÉKAŘSKÝCH A SESTERSKÝCH POKOJŮ		SILENCE 37 dB ENDURO PORTA 4. MECHANICKÁ TŘÍDA PORTA CPL	80 58 56 52
DVEŘE DO SLUŽEBNÍCH PROSTOR		ENDURO PORTA 4 MECHANICKÁ TŘÍDA Steel SOLID Steel EI 30 PLUS Steel EI 60 PLUS PORTA CPL	58 56 64 84 84 52
DVEŘE DO KOUPELEN		ENDURO PORTA CPL	58 52
DVEŘE DO KOTELN		Steel EI 30 PLUS Steel EI 60 PLUS	84
DVEŘE DO GARÁŽE		Steel EI 30 PLUS Steel EI 60 PLUS	84

POZOR!

Výše uvedená tabulka obsahuje obecné požadavky na požární ochranu budov. Parametry v ní uvedené je třeba ověřit a individuálně přizpůsobit konkrétnímu objektu v souladu s platnými předpisy.

ZDRAVOTNICKÁ ZAŘÍZENÍ



1. LÉKAŘSKÉ CENTRUM (CMN), Gdaňsk
2. Specializovaná nemocnice F. Ceynowa, Wejherowo
PRODUKTOVÉ ŘEŠENÍ
Dveře AGAT RTG s ocelovou zárubní



VĚNUJTE POZORNOST:

Vlastnosti, které zajistí pohodlí při používání.

BEZPEČNOSTNÍ PROSKLENÍ

Vyberte si dveře s bezpečnostním sklem pro zajištění bezpečnosti v místnosti nebo použijte nadsvětlík, který prostor dodatečně prosvětlí.

ODOLNÉ ZÁRUBNĚ

Doporučujeme ocelovou zárubeň – odolnou vůči nárazům, fyzickému poškození a poškození vodou.

Tabulka objektů / POUŽITÍ DVEŘÍ / PARAMETRY

PŘÍKLAD POUŽITÍ	KLÍČOVÉ PARAMETRY DOPORUČENÉ SPOLEČNOSTÍ PORTA	DVEŘE DOPORUČENÉ SPOLEČNOSTÍ PORTA	STR.
DVEŘE DO UČEBEN		SILENCE 37 dB Akustické 32 dB ENDURO PORTA 4 MECHANICKÁ TŘÍDA Steel SOLID PORTA CPL	80 70 58 56 64 52
DVEŘE DO KABINETŮ A KONFERENCEČNÍCH MÍSTNOSTÍ		SILENCE 37 dB PORTA 4 MECHANICKÁ TŘÍDA PORTA CPL	80 56 52
DVEŘE DO SLUŽEBNÍCH PROSTOR		SILENCE 37 dB Protipožární EI 30 ENDURO PORTA 4 MECHANICKÁ TŘÍDA TŘÍDA PORTA CPL	80 82 58 56 52
DVEŘE DO KOUPELEN		ENDURO PORTA CPL	58 52
DVEŘE DO ŠATEN		ENDURO PORTA 4 MECHANICKÁ TŘÍDA Steel SOLID	58 56 64
DVEŘE DO KOTELN		Steel EI 30 PLUS Steel EI 60 PLUS	84

POZOR!

Výše uvedená tabulka obsahuje obecné požadavky na požární ochranu budov. Parametry v ní uvedené je třeba ověřit a individuálně přizpůsobit konkrétnímu objektu v souladu s platnými předpisy.

VZDĚLÁVÁNÍ / ŠKOLY, ŠKOLKY



Škola a mateřská škola 4 / Tychy
/ Investor: MĚSTSKÝ ÚŘAD TYCHY

PRODUKTOVÉ ŘEŠENÍ

Dveře Steel SOLID s kulatým okénkem a nadsvětlíkem, lakované v barvě RAL.
Rohová Velká zárubeň + uzavíratelné boční panely.



VĚNUJTE POZORNOST:

Vlastnosti, které zajistí pohodlí při používání.

ODOLNÉ ZÁRUBNĚ

V prostorách s vysokou frekvencí pohybu je důležitý vhodný výběr zárubní. Doporučujeme ocelovou zárubeň odolnou proti nárazu a vodě nebo 100% vodotěsnou zárubeň HYDRO PROTECT s povrchovou úpravou CPL.



FUNKČNÍ ŘEŠENÍ

Elektronický zámek s kontrolou přístupu, samozavírač, závěs umožňující otevírání kyvným pohybem.

Pokud se chcete dozvědět více, kontaktujte nás.

Viz str. 184

Tabulka objektů / POUŽITÍ DVEŘÍ / PARAMETRY

PŘÍKLAD POUŽITÍ	KLÍČOVÉ PARAMETRY DOPORUČENÉ SPOLEČNOSTÍ PORTA	DVEŘE DOPORUČENÉ SPOLEČNOSTÍ PORTA	STR.
DVEŘE DO KUCHYNĚ	 tř. 3	ENDURO kyvné PORTA CPL	58 52
DVEŘE NA TOALETY	 tř. 3	ENDURO PORTA CPL	58 52

POZOR!

Výše uvedená tabulka obsahuje obecné požadavky na požární ochranu budov. Parametry v ní uvedené je třeba ověřit a individuálně přizpůsobit konkrétnímu objektu v souladu s platnými předpisy.

GASTRONOMIE / RESTAURACE



HOTEL MERCURE, Białystok

PRODUKTOVÉ ŘEŠENÍ

Dveře PORTA CPL s okénkem

**VĚNUJTE POZORNOST:**

Vlastnosti, které zajistí pohodlí při používání.

**POŽÁRNÍ ODOLNOST
+ ZVUKOVÁ IZOLACE**

Dveře do místností v zařízeních kolektivního bydlení, jako jsou hotely nebo penziony, by měly mít parametr požární odolnosti alespoň EI 30, který lze kombinovat s akustickou izolací. Nejoblíbenějším modelem je SILENCE 37 dB, EI 30.



















Viz str. 74

**OBKLADOVÉ
PANELY**

Vyberte si konstrukci panelu, která nejlépe vyhovuje vašim potřebám. Nechte se inspirovat nebo použijte hotové sady.

Konstrukce panelů, viz str. 38

Tabulka objektů / POUŽITÍ DVEŘÍ / PARAMETRY

PŘÍKLAD POUŽITÍ	KLÍČOVÉ PARAMETRY DOPORUČENÉ SPOLEČNOSTÍ PORTA	DVEŘE DOPORUČENÉ SPOLEČNOSTÍ PORTA	STR.
VSTUPNÍ DVEŘE DO POKOJŮ	       tř. 3 tř. 4 SaS200 EI 30 32 dB D,30 37 dB D,35 42 dB D,40	SILENCE 37 dB, EI 30 Akustické 42 dB Akustické 32 dB	74 78 70
DVEŘE DO SLUŽEBNÍCH PROSTOR	     tř. 3 tř. 4 SaS200 37 dB D,35 42 dB D,40	SILENCE 37 dB Akustické 42 dB PORTA CPL	74 78 52
DVEŘE DO KOUPELEN	 tř. 3	ENDURO PORTA CPL	58 52
DVEŘE DO KONFERENCEČNÍCH MÍSTNOSTÍ	      tř. 3 tř. 4 SaS200 EI 30 37 dB D,35 42 dB D,40	SILENCE 37 dB, EI 30 Akustické 42 dB PORTA CPL	74 78 52

POZOR!

Výše uvedená tabulka obsahuje obecné požadavky na požární ochranu budov. Parametry v ní uvedené je třeba ověřit a individuálně přizpůsobit konkrétnímu objektu v souladu s platnými předpisy.

HOTELY / UBYTOVNY, PENZIONY



HAMPTON BY HILTON, hotel, Olsztyn

PRODUKTOVÉ ŘEŠENÍ
SILENCE 37 dB, EI 30, zárubeň PORTA SYSTEM



VĚNUJTE POZORNOST:

Vlastnosti, které zajistí pohodlí při používání.



NESTANDARDNÍ DEKORY

Naše nabídka zahrnuje pečlivě vybrané CPL lamináty, desky imitující dřevo a přírodní dýhy, viz str. 172–183. Je také možné zvolit barvu mimo sortiment PORTA. Přírodní dýhy barvíme na přání zákazníka.

AKUSTICKÁ IZOLACE

Pro zajištění pohodlí a dostatečné zvukové izolace zvolte akustické dveře s minimální hladinou útlumu 32 dB.

TICHÉ ZAVÍRÁNÍ

Samozavírací systém zajišťuje, že se dveře vždy dovrou bez bouchnutí.

Tabulka objektů / POUŽITÍ DVEŘÍ / PARAMETRY

PŘÍKLAD POUŽITÍ	KLÍČOVÉ PARAMETRY DOPORUČENÉ SPOLEČNOSTÍ PORTA	DVEŘE DOPORUČENÉ SPOLEČNOSTÍ PORTA	STR.
DVEŘE DO KANCELÁŘÍ		SILENCE 37 dB, EI 30 PORTA CPL	74 52
DVEŘE DO DIVADELNÍCH SÁLŮ		SILENCE 37 dB, EI 30 Akustické 42 dB	74 78
DVEŘE NA TOALETY		ENDURO PORTA 4 MECHANICKÁ TRÍDA PORTA CPL	58 56 52
DVEŘE DO ŠATEN		SILENCE 37 dB ENDURO PORTA 4. MECHANICKÁ TRÍDA	74 58 56
DVEŘE DO SLUŽEBNÍCH PROSTOR		SILENCE 37 dB, EI 30 PORTA 4 MECHANICKÁ TRÍDA PORTA CPL	74 56 52
DVEŘE DO KOTELN		Steel EI 30 PLUS Steel EI 60 PLUS	84

POZOR!

Výše uvedená tabulka obsahuje obecné požadavky na požární ochranu budov. Parametry v ní uvedené je třeba ověřit a individuálně přizpůsobit konkrétnímu objektu v souladu s platnými předpisy.

KULTURA / UMĚNÍ, SPORT, REKREACE



Shakespearovské divadlo, Gdaňsk

PRODUKTOVÉ ŘEŠENÍ

Interiérové dveře Natura Classic se speciální zesílenou konstrukcí přizpůsobenou vlastnostem budovy



VĚNUJTE POZORNOST:

Vlastnosti, které zajistí pohodlí při používání.

FUNKČNÍ ŘEŠENÍ

Možnost vybavení el. otvíračem, samozavíračem a kontrolou přístupu.

VENTILACE

Nezapomeňte na větrání – vyberte si dveře do místností, jako jsou serverovny, s větracím panelem.

Viz str. 153

Tabulka objektů / POUŽITÍ DVEŘÍ / PARAMETRY

PŘÍKLAD POUŽITÍ	KLÍČOVÉ PARAMETRY DOPORUČENÉ SPOLEČNOSTÍ PORTA	DVEŘE DOPORUČENÉ SPOLEČNOSTÍ PORTA	STR.
DVEŘE DO SLUŽEBNÍCH PROSTOR		SILENCE 37 dB ENDURO PORTA 4. MECHANICKÁ TŘÍDA UNIVERZÁLNÍ DVEŘE DO TECHNICKÝCH MÍSTNOSTÍ Steel BASIC Steel SOLID PORTA CPL	74 58 56 60 62 64 52
DVEŘE NA TOALETY		ENDURO	58
DVEŘE DO KOTELEN		Protipožární EI 30 Protipožární EI 60 Steel EI 30 PLUS Steel EI 60 PLUS	82 82 84 84
TECHNICKÉ ŠACHTY		Protipožární EI 30 Protipožární EI 60 Steel EI 30 PLUS Steel EI 60 PLUS PORTA CPL	82 82 84 84 52

POZOR!

Výše uvedená tabulka obsahuje obecné požadavky na požární ochranu budov. Parametry v ní uvedené je třeba ověřit a individuálně přizpůsobit konkrétnímu objektu v souladu s platnými předpisy.

PRŮMYSL / SKLADOVÉ HALY



PORTA STEEL / EIk

PRODUKTOVÉ ŘEŠENÍ
Steel EI 60 PLUS

DVEŘE DO TECHNICKÝCH ŠACHET

Objevte naše možnosti

DVEŘE DO TECHNICKÝCH ŠACHET:

- instalačních
- telekomunikačních
- ventilačních

JEDNOTNÝ VZHLED

Použití našich řešení pro dveře do technických šachet vytváří jednotný vzhled s ostatními dveřmi v chodbě – díky použití stejných povrchových úprav pro všechny typy dveří. Nabízíme také řešení na bázi ocelových protipožárních dveří.



KOUŘOTĚSNOST

V případě požáru naše řešení účinně zabraňují šíření kouře a ohně mezi patry.

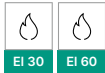
	KLÍČOVÉ PARAMETRY DOPORUČENÉ SPOLEČNOSTÍ PORTA	DVEŘE DOPORUČENÉ SPOLEČNOSTÍ PORTA	STR.
TECHNICKÉ ŠACHTY		Protipožární EI 30 Protipožární EI 60	82



POŽÁRNÍ ODOLNOST

Dveře do technických šachet by měly splňovat požadavky protipožární ochrany, zajišťovat bezpečnost a snadnou údržbu. Vyrábíme dveře s krytím EI 30 nebo EI 60 – v závislosti na předpisech a klasifikaci budovy.

FLEXIBILITA

Nabízíme také širokou škálu individuálních řešení přizpůsobených všem typům projektů.

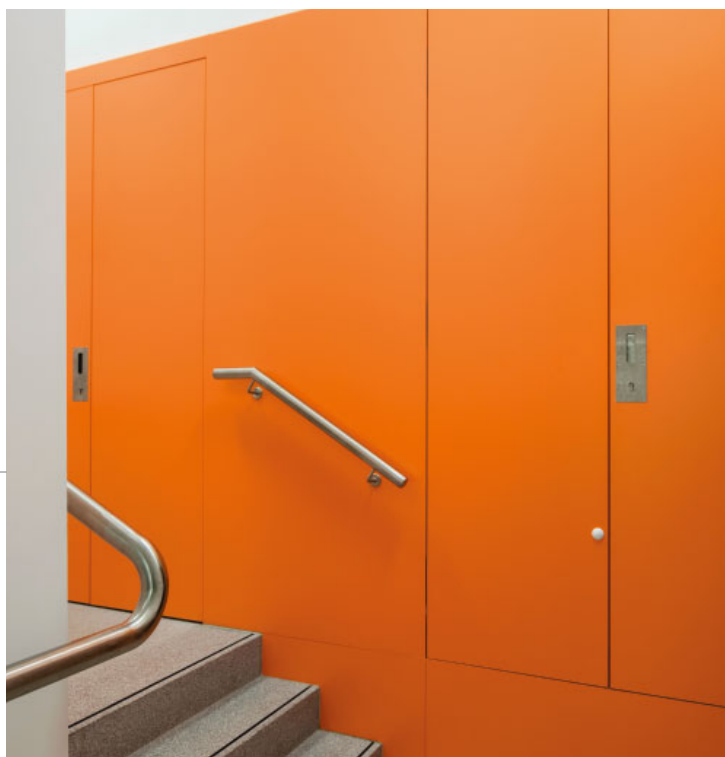

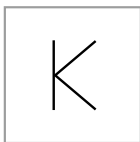

NESTANDARDNÍ PROVEDENÍ / KONTRAKT

Objevte naše možnosti



Nestandardní barvy laminátů a laků (palety RAL, NCS)
Dvoubarevné varianty, RTG plechy, netradiční frézování

Ochranné panely z nerezové oceli,
okrajové lišty z nerezové oceli

Netradiční systémy větrání,
ventilační podřez, rekuperace



Nestandardní typy skel,
netradiční rozměry prosklení

Hotelové zámky,
antipanické zámky a hrazdy,
elektromotorické zámky

DALŠÍ
MOŽNOSTI

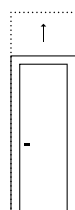

VYŠŠÍ
vysoké až
2500 mm

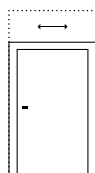

ŠIRŠÍ
šířka až
1300 mm

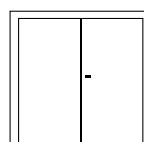

DVOUKŘÍDLÉ

**OBKLADOVÉ
PANELY**
viz strana 38



Nestandardní profily zárubní

Nestandardní obkladové panely

Prahové padací lišty, nestandardní prahy



Samozavírače
povrchově montované a skryté, automatické otevírání, automatické posuvné dveře

Další typy závěsů
kyvné dveře, nestandardní závěsy

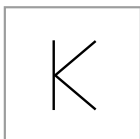

OBKLADOVÉ PANELE

01 / Kde použít

POUŽITÍ OBKLADOVÝCH PANELŮ

Především pro vnitřní vstupní dveře, nejčastěji používané v obytných budovách, ale i v dalších zařízeních, jako jsou hotely, školy či soudy.

02 / Možnosti dekorů

SYNETICKÉ POVRCHY

Naše nabídka zahrnuje pečlivě vybrané CPL lamináty a desky v dekorech dřeva. Při realizaci projektů se používají pouze provedení s vysokou a nejvyšší odolností. Naše barvy jsme rozdělili do tří kategorií: uni barvy, syntetické povrchy s dřevodekorem různého charakteru a textury (Modern, Traditional, Rustic) a přírodní dýhy. Díky tomu snáze najdete to, co potřebujete.

Vše o dekorech na str. [➔ 170](#)

Modern

Traditional

Rustic

Uni barvy

(3) Skupina Vysoká odolnost

Laminát CPL



Dub Vicenza
Dub Vicenza Šedá
Dub Bookmatch

Laminát CPL



Akát Lakeland Světlý
Dub Lorenzo
Dub Kendal Přírodní



Hikora Přírodní
Dub Přírodní
Dub Corbridge



Ořech Přírodní

Laminát CPL



Dub Craft Zlatý

Laminát CPL



Bílá struktura
Šedá Euroinvest Struktura
Antracit Struktura
Černá Struktura

(4) Skupina Nejvyšší odolnost

Synchronní deska 3 mm



Dub Casella Bílá
Dub Casella Přírodní
Dub Casella Hnědá
Dub Casella Marone

Synchronní deska 3 mm



Halifax Přírodní
Halifax Tabak
Dub Sherman

Laminát CPL Matný



Kašmír
Pískově Šedá
Prachově Šedá

PŘÍRODNÍ DÝHA

Vyrábíme OBKLADOVÉ PANELE z přírodních dýh.

DEKORY MIMO NABÍDKU PORTY

Mimo sortiment PORTA je možné použít lamináty a syntetické povrchy od renomovaných dodavatelů.

Obkladové panely v syntetických površích

03 / Standardizovaná řešení

VYBERTE TYP OBKLADU

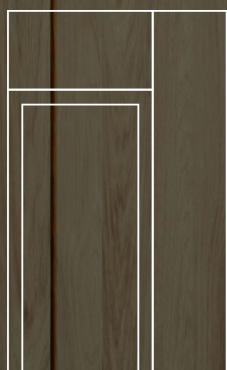

verze 1 / str. 40

**obklad PROJEKT
+ panely z desky**



verze 2 / str. 41

**obklad PROJEKT
s horním panelem LEVEL**



verze 3 / str. 42

**obklad PROJEKT s horním panelem LEVEL
+ boční panel z desky**



verze 4 / str. 43

**obklad PROJEKT
s horním panelem LEVEL
a s jedním prodlouženým bočním panelem z desky**



verze 5 / str. 44

**obklad PROJEKT s prodlouženým
horizontálním panelem mezi
bočními panely z desky**

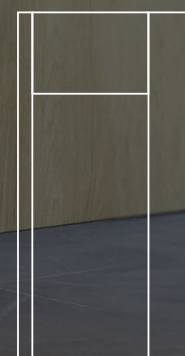

verze 6 / str. 45

**obklad PROJEKT s panelem LEVEL
mezi bočními panely z desky**

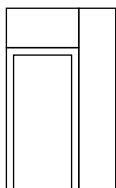

verze 1 / obklad PROJEKT + panely z desky

Panely s hranami v provedení „na kantu“ hranovací páskou nebo danou povrchovou úpravou s rádiusem R5. Možnost vyrobit z nehořlavého materiálu v barvě dveří.



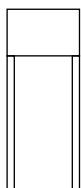

verze 2 / obklad PROJEKT s horním panelem LEVEL

Svislé hrany horního panelu a bočnice jsou vyrobeny s poloměrem R5.
Možnost vyrobít z nehořlavého materiálu v barvě dveří.

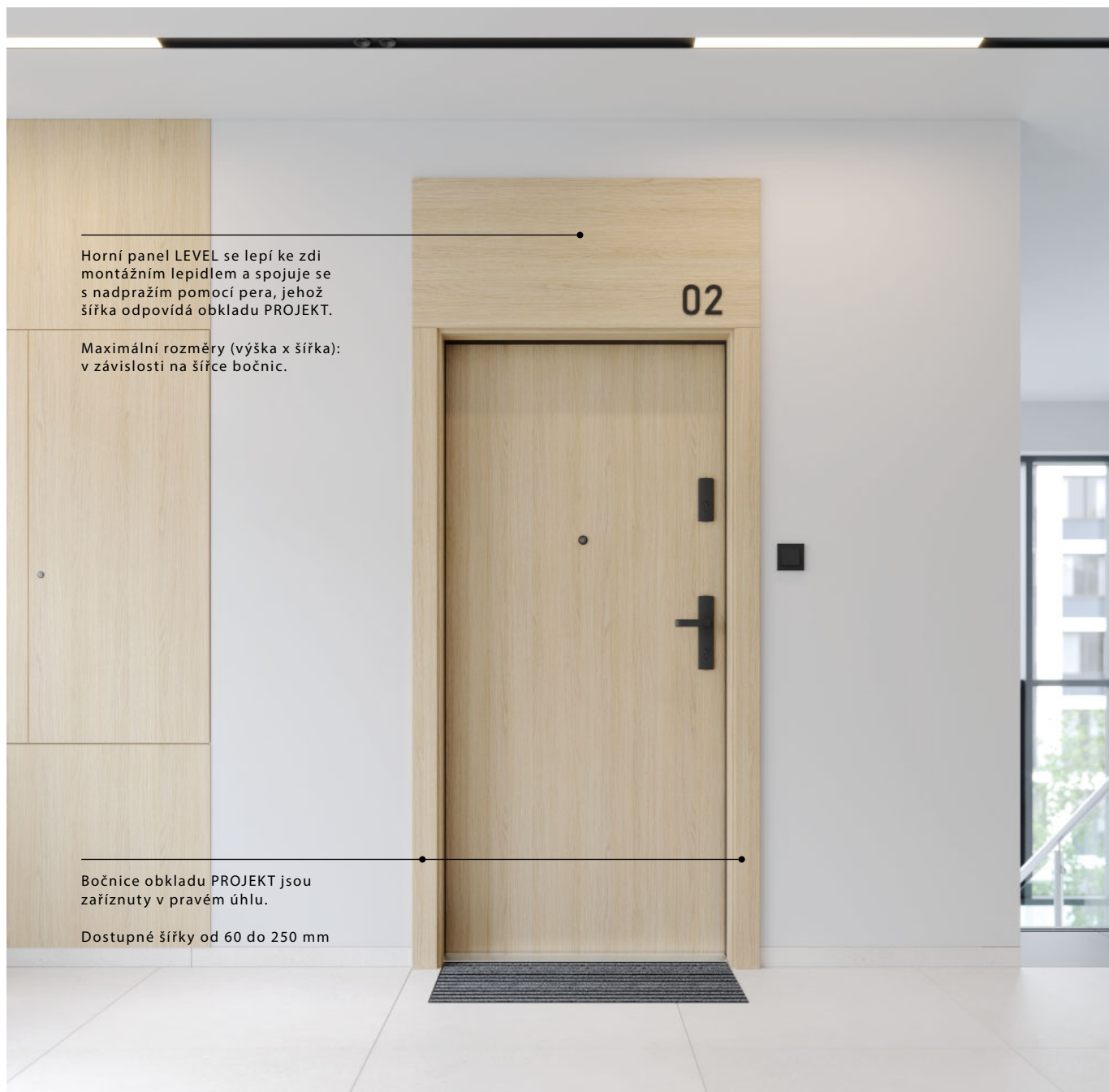

Horní panel LEVEL se lepí ke zdi montážním lepidlem a spojuje se s nadpražím pomocí pera, jehož šířka odpovídá obkladu PROJEKT.

Maximální rozměry (výška x šířka):
v závislosti na šířce bočnic.

Bočnice obkladu PROJEKT jsou
zařiznuty v pravém úhlu.

Dostupné šířky od 60 do 250 mm

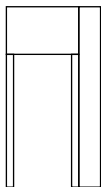

verze 3 / obklad PROJEKT s horním panelem LEVEL + boční panel z desky

Svislé hrany horního panelu a bočnice jsou vyrobeny s poloměrem R5.
Možnost vyrobit z nehořlavého materiálu v barvě dveří.

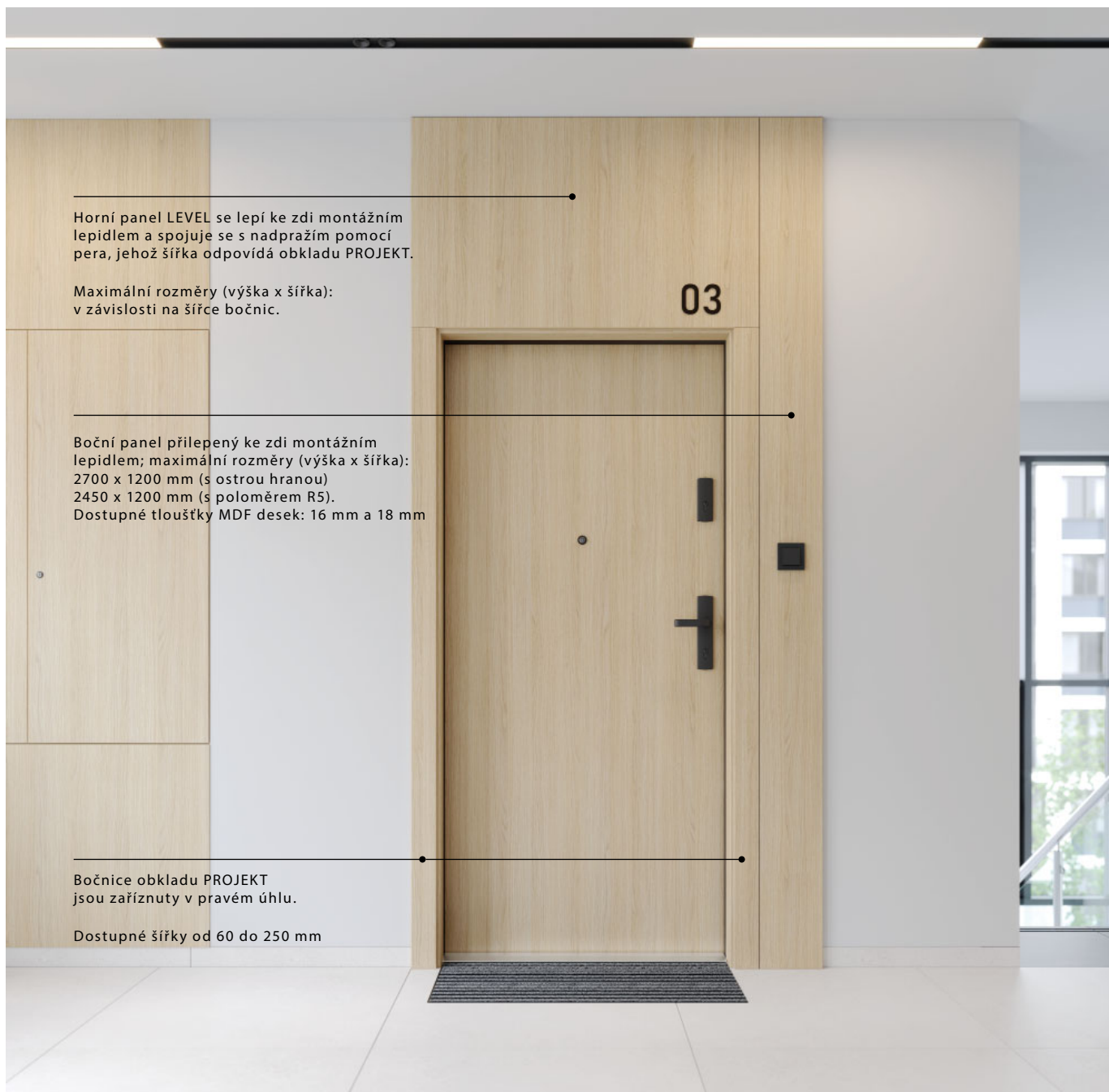

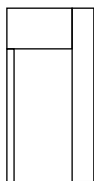

**verze 4 / obklad PROJEKT s horním panelem LEVEL
a s jedním prodlouženým bočním panelem z desky**

Svislé hrany horního panelu a bočnice jsou vyrobeny s poloměrem R5.
Možnost vyrobit z nehořlavého materiálu v barvě dveří.

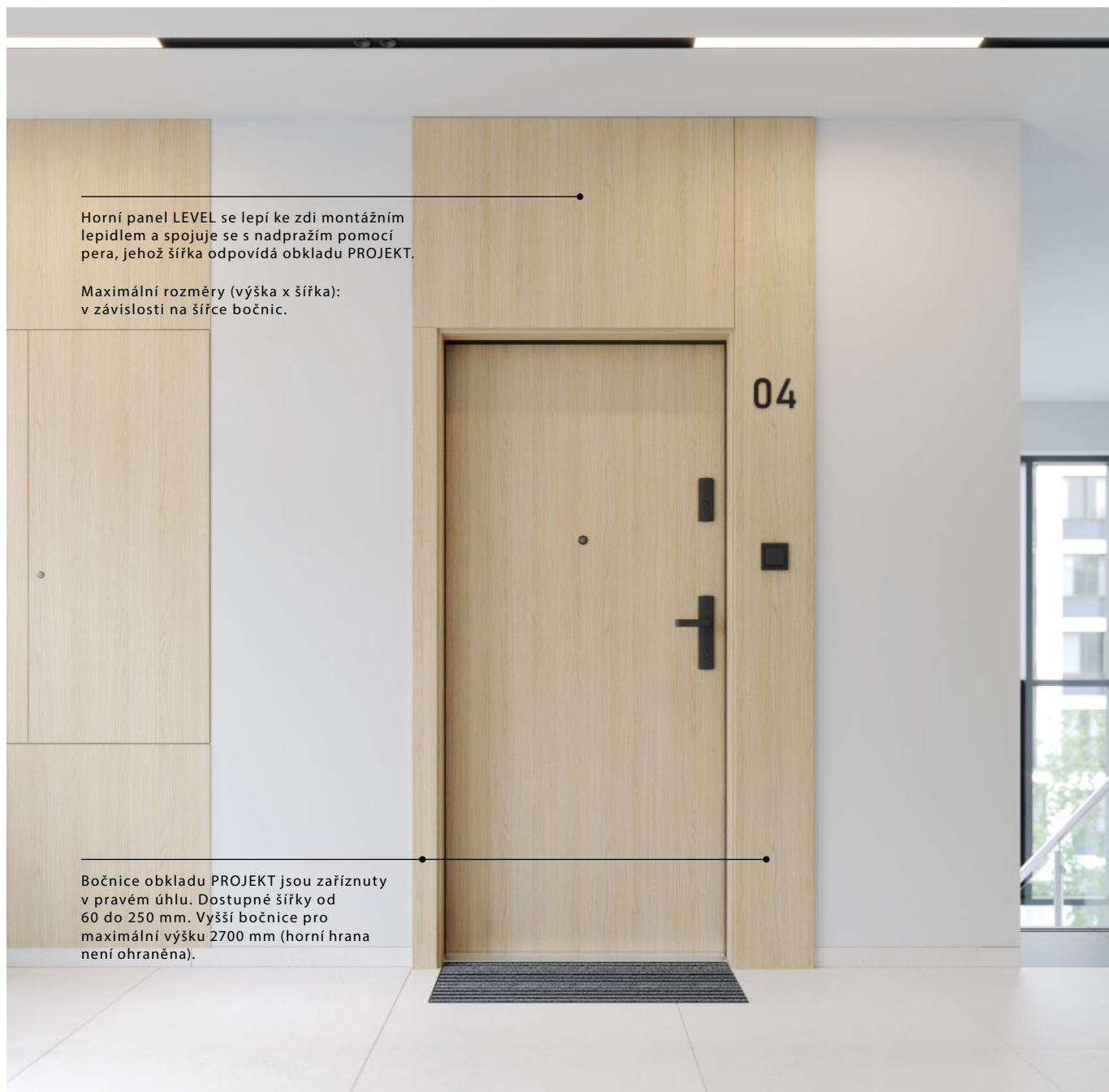

Horní panel LEVEL se lepí ke zdi montážním lepidlem a spojuje se s nadpražím pomocí pera, jehož šířka odpovídá obkladu PROJEKT.

Maximální rozměry (výška x šířka):
v závislosti na šířce bočnic.

Bočnice obkladu PROJEKT jsou zaříznuty v pravém úhlu. Dostupné šířky od 60 do 250 mm. Vyšší bočnice pro maximální výšku 2700 mm (horní hrana není ohraněna).

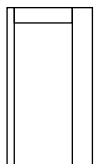

verze 5 / obklad PROJEKT s prodlouženým horizontálním panelem mezi bočními panely z desky

Boční hrany svislých panelů jsou vyrobeny s poloměrem R3. Horní hrany svislých panelů nejsou ohraněny. Možnost vyrobít z nehořlavého materiálu v barvě dveří.

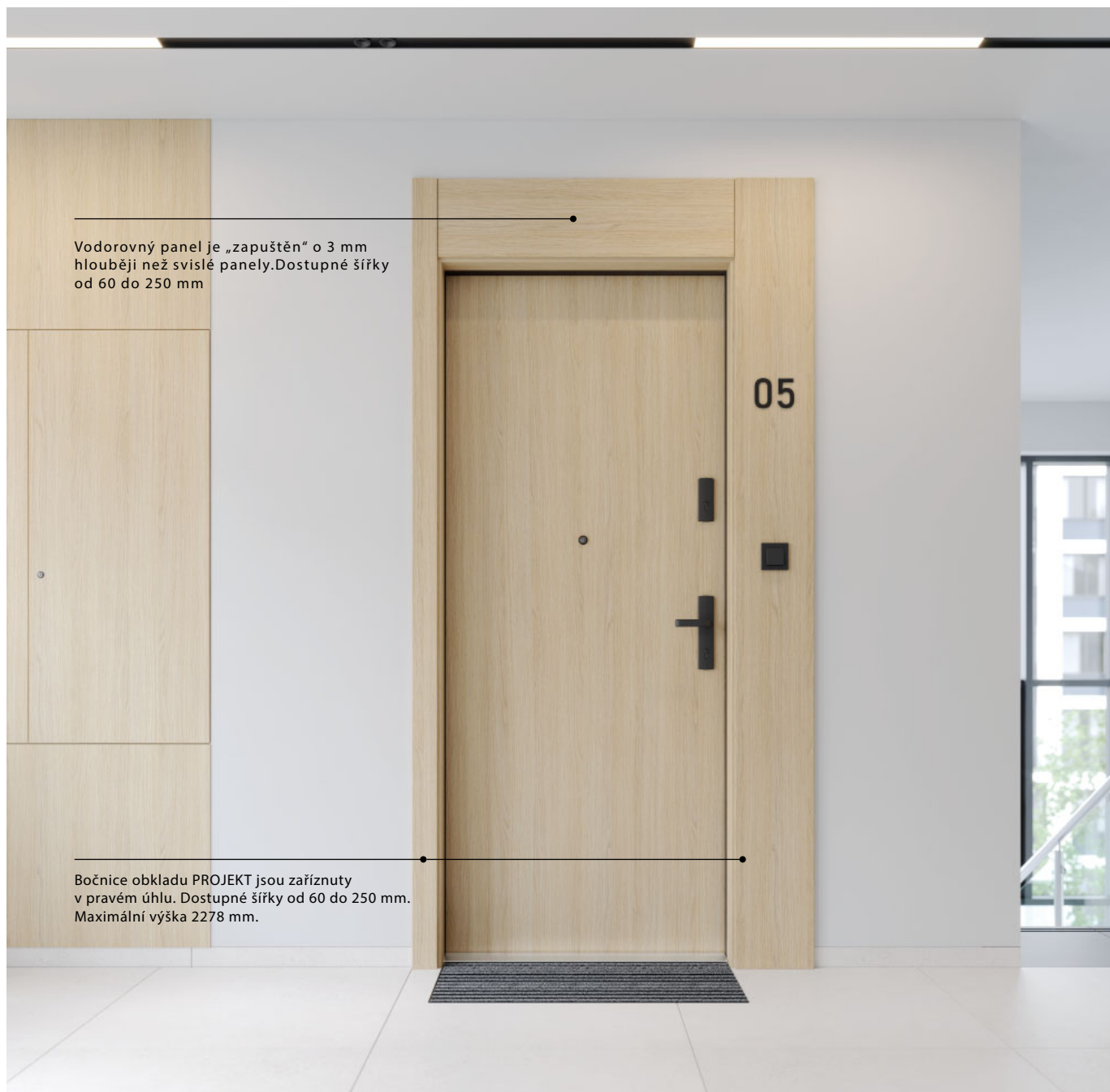

Vodorovný panel je „zapuštěn“ o 3 mm hlouběji než svislé panely. Dostupné šířky od 60 do 250 mm

Bočnice obkladu PROJEKT jsou zaříznuty v pravém úhlu. Dostupné šířky od 60 do 250 mm. Maximální výška 2278 mm.

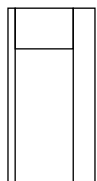

verze 6 / obklad PROJEKT s panelem LEVEL mezi bočními panely z desky

Boční hrany svislých panelů jsou vyrobeny s poloměrem R3. Panel LEVEL s ostrými hranami. Možnost vyrobít z nehořlavého materiálu v barvě dveří.



Horní panel LEVEL se lepí ke zdi montážním lepidlem a spojuje se s nadpražím pomocí pera, jehož šířka odpovídá obkladu PROJEKT. Vodorovný panel je „zapuštěn“ o 3 mm hlouběji než svislé panely.

Bočnice obkladu PROJEKT jsou zaříznuty v pravém úhlu. Dostupné šířky od 60 do 250 mm. Svislé panely do maximální výšky 2700 mm (horní hrana není ohraněna).





Interiérové Dveře

PORTA DECOR BASIC, PORTA CPL BASIC	48
PORTA DECOR	50
PORTA CPL	52
PORTA RESIST	54
PORTA 4 Mechanická třída	56
ENDURO	58
Univerzální dveře do technických místností	60
Steel BASIC, Steel BASIC PLUS	62
Steel SOLID	64

RESTAURACE

PRODUKTOVÉ ŘEŠENÍ
PORTA CPL, laminát CPL, ventilační podřez



PORTA DECOR BASIC, šedá, s ocelovou rohovou zárubní BASIC, klika EDEL



AQUA STOP



40 mm



60 - 110
60 - 100



Polodrážková



Porta CPL
BASIC, model 1.1

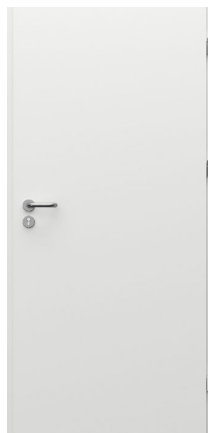

PORTA DECOR
BASIC, model P



zárubeň OCELOVÁ ROHOVÁ BASIC



zárubeň OCELOVÁ REGULOVANÁ
BASIC

Hladké dveře řady BASIC jsou určeny pro použití v bytových domech, kolektivním bydlení a veřejných budovách jako interiérové dveře. Díky svým pevnostním vlastnostem lze dveře používat v podmínkách mechanické třídy 2 podle normy EN 1192:2001, tj. v lehkých a středně těžkých provozních podmínkách.

VYBERTE SI V SADE S KLIKOU



EDEL
nerezová ocel

nebo



MAGNA
nerezová ocel



Obyčejná



Cylindrická



SWC zámkem

PORTA CPL BASIC PORTA DECOR BASIC

BARVY PORTA DECOR BASIC

Podívejte se na větší vzorky → 170

Syntetický povrch

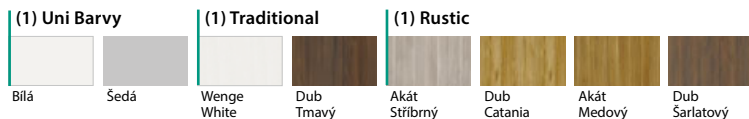

BARVY PORTA CPL BASIC

Laminát CPL 0,2



VĚNUJTE POZORNOST! Číslo v závorce, např. (1), označuje povrchovou skupinu.

LEVNĚJŠÍ JAKO SADA

* Při nákupu křídla v kompletu se zárubní BASIC je cena zárubně nižší.

TECHNICKÉ INFORMACE

KONSTRUKCE KŘÍDLA

Rám křídla z MDF. Výplň tvoří „voština“ nebo děrovaná dřevotřísková deska. Celek je pokryt HDF deskou. Hrany křídla jsou oplepeny hranovací páskou v barvě dveřního křídla.

PŘÍSLUŠENSTVÍ

- Dva nebo tři čepové závěsy standard
- Zámek: na běžný klíč, s WC zámek nebo přizpůsobený pro cylindrickou vložku

ZÁRUBNĚ viz str. 124

Doporučené polodrážkové zárubně:

- OCELOVÁ ROHOVÁ BASIC, OCELOVÁ REGULOVANÁ BASIC

POZNÁMKY

- Norma ČSN EN 14351-2
- Výplň z dřevotřískové desky obsahuje přípravu na zkrácení ve standardu (do 4 cm).
- Velikost "110" je k dispozici pouze s dřevotřískovou výplní.
- Rozměr „80“ a „90“ v investičním standardu pro falcové dveře (světlý průchod 800, 900 mm) jsou standard k dispozici bez příplatku.
- Pro šířky "100" a "110" je nutný třetí závěs.
- Spodní hrana je chráněna proti vlhkosti pomocí technologií TechnoPORTA a AQUA STOP.

CPL BASIC:

- U možnosti "zesílení pro samozavírač" je vyžadován 3. závěs. Varianta je k dispozici ve verzi v dutinkové dřevotřískové desce v rozměrech "60" ÷ "100".

PŘÍPLATKY

CPL BASIC, DECOR BASIC

- podřez, ventilační otvory nebo mřížka
- rozměr „100“
- rozměr „110“
- výplň děrovaná dřevotřísková deska

CPL BASIC

- zesílení pod samozavírač
- zesílení pod samozavírač - velikost „100“
- akustický padací prah
- **AKCE** - akustický balíček



PORTA DECOR, Dub Anglický Hamilton, klíka ELEGANTO černá, ocelová zárubeň PORTA SYSTEM ELEGANCE



Možnost 220



AQUA STOP



Třída 3



60 - 110



90 - 200



40 mm



Posuvné křídlo



Polodrážková



Bezpodrážková



model P



model M



rámeček se sklem "chinchilla"



hrana ABS



model D



model L

BARVY

Podívejte se na větší vzorky → 170

Syntetický povrch

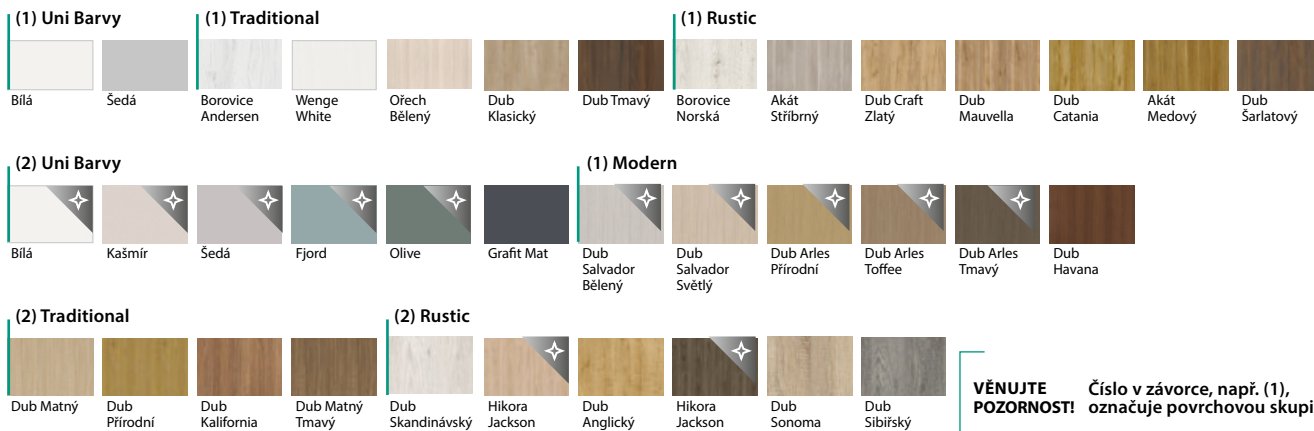

DOPORUČUJEME!

Mechanická třída 3 je k dispozici v modelech s dutinkovou dřevotřískou.
 Podívejte se také na investiční balíček s dodatečnou mechanickou odolností třídy 6 – podrobnosti na str. 156.

TECHNICKÉ INFORMACE

KONSTRUKCE KŘÍDLA

Výplň tvoří "voština" nebo dřevotřísková deska vyztužená vnitřním rámem (možnost za příplatek). Celek je pokryt HDF deskou. Výplň dřevotřísková deska standardně obsahuje přípravu ke zkrácení. Při volbě "zesílení pro samozavírač" a šířkách „100“ a „110“ je vyžadován 3. závěs. Výška „220“ zahrnuje výplň z děrované dřevotřísky a tři závěsy.

PROVEDENÍ

Hrany křídla jsou ohraněny ABS páskou. Typ skla "chinchilla" nebo matné tvrzené (možnost za příplatek).

PŘÍSLUŠENSTVÍ

- Polodrážkové dveře: dva nebo tři čepové panty, standardní nebo PRIME (možnost za příplatek)
- Bezpolodrážkové dveře: dva 3D panty
- Zámek: s obyčejným klíčem, s WC zámek nebo upravený pro cylindrickou vložku
- Kulaté madlo (pro posuvné dveře)

ZÁRUBNĚ viz str. 124–147

Doporučené polodrážkové zárubně:

- PORTA SYSTEM **HYDRO PROTECT™**
- PORTA SYSTEM
- MINIMAX
- OCELOVÉ

Doporučené bezpolodrážkové zárubně:

- PORTA SYSTEM ELEGANCE **HYDRO PROTECT™**
- PORTA SYSTEM ELEGANCE
- PORTA SYSTEM ELEGANCE 90 stupňů
- LEVEL

POZNÁMKY

- Norma ČSN EN 14351-2
- Velikost „110“ je dostupná pouze s dřevotřískovou výplní. Rozměry prosklení jako ve velikosti "100".
- U dvoukřídlých dveří je možná libovolná kombinace rozměrů křidel.
- Dvoukřídlé dveře nejsou k dispozici s magnetickým zámekem.
- Pasivní křídlo ve velikostech "60" až "100". Pasivní křídlo v rozměrech „30“, „40“, „50“ (tzv. boční panel), pouze v plné verzi.

- Dvoukřídlé bezpolodrážkové dveře se skládají ze 2 křidel - aktivního a pasivního ve velikostech "60" ÷ "100".
- Rozměry "80" a "90" v investičním standardu pro polodrážkové dveře (průchozí rozměr 800, 900 mm) jsou k dispozici standardně - bez příplatku.
- Závěsy PRIME nebo 3D závěsy - přibalené k zárubni.

PŘÍPLATKY

- ABS v černé barvě pro všechny křídla
- rozměr „100“
- rozměr „110“
- výška křídla "220"
- příprava na zkrácení (max. 60 mm)
- výplň z děrované dřevotřísky
- výplň z plné dřevotřísky
- ventilační podřez, otvory nebo ventilační mřížka
- **NOVINKA** Garážový balíček: viz str. 111
- akustický padací práh INVEST
- kulaté okénko - z nerezové oceli
- černé kulaté okénko
- obrácení skla
- tvrzené matné sklo - model D
- tvrzené matné sklo - model L
- tvrzené matné sklo - model M
- polodrážkové: závěsy PRIME (příplatek k ceně zárubně)
- polodrážkové: běžný zámek a čepový závěs v černé nebo zlaté barvě
- polodrážkové: magnetický zámek a čepový závěs v černé nebo zlaté barvě
- polodrážkové a bezpolodrážkové: magnetický zámek s nerezovým čelem
- bezpolodrážkové: magnetický zámek černý, bílý nebo zlatý
- bezpolodrážkové: třetí závěs 3D (příplatek k ceně zárubně)
- bezpolodrážkové: 3D závěsy, zlatá barva (příplatek k ceně zárubně)
- posuvná křídla: podélná madla
- posuvná křídla: hákový zámek s bočními madly
- investiční balíček (příplatek k zárub.)
- investiční balíček (příplatek ke křídlu)
- zesílení pod samozavírač - nutný 3. závěs
- klika se štitkem



PORTA CPL 1.1, Dub Vicenza, klika ELEGANTO Černá



Možnost 220



AQUA STOP



Třída 3



60 - 110



90 - 200



40 mm



Posuvné křídlo



Reverzní polodrážka



Polodrážková



Bezpolodrážková



model 1.1



model 1.2



model 1.3

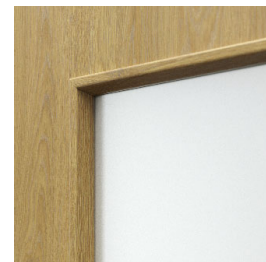

rámeček se sklem



model 1.4



model 1.5



model 1.1
s kulatým okénkem

BARVY

Podívejte se na větší vzorky → 170

Laminát CPL 0,2/0,7

(3) Uni barvy



Bílá Struktura



Šedá Euroinvest Struktura



Antracit Struktura



Černá Struktura*

(3) Modern



Dub Vicenza



Dub Vicenza Sedá



Dub Bookmatch

(3) Traditional



Akát Lakeland světlý



Dub Lorenzo*



Hikora Přírodní*



Ořech Přírodní



Dub Přírodní



Dub Kendal Přírodní



Dub Corbridge

Laminát CPL 0,2 matný

(3) Rustic



Dub Craft Zlatý

(4) Uni Barvy



Kašmír



Šedá Pískové



Prachově Šedá

VĚNUJTE POZORNOST! Číslo v závorce, např. (1), označuje povrchovou skupinu.

DOPORUČUJEME!

Mechanická třída 3 je k dispozici v modelech s dutinkovou dřevotřískou. Podívejte se také na investiční balíček s dodatečnou mechanickou odolností třídy 6 – podrobnosti na str. 156.



Ověřte si možnosti realizace dalších modelů v PORTA KONTRAKT.

TECHNICKÉ INFORMACE

KONSTRUKCE KŘÍDLA

Skupina 1 - "voština", dutinková nebo plná dřevotřísková vyztužená vnitřním rámem (volitelně za příplatek) model 1.4 - plná dřevotřísková deska. Celek je pokryt HDF deskou. Výplň dřevotřísková deska standardně obsahuje přípravu ke zkrácení. Velikost "110" je k dispozici pouze s dřevotřískovou výplní, velikosti prosklení jako u „100“. Při volbě "zesílení pro samozavírač" a šířkách „100“ a „110“ je vyžadován 3. závěs. Výška „220“ zahrnuje výplň z děrované dřevotřísky a tři závěsy.

PROVEDENÍ

Hrany křídla jsou ohraněny ABS páskou. Sklo „chinchilla“ nebo za příplatek tvrzené sklo: matné čiré. Ocelové panely pro polodrážkové křídla dostupné ve velikostech „80“, „90“ a „100“ s možností dutinkové nebo plné dřevotřískové desky.

PŘÍSLUŠENSTVÍ

- Zámek: s obyčejným klíčem, s WC zámek nebo upravený pro cylindrickou vložku
- Polodrážkové dveře: dva nebo tři čepové panty, standardní nebo PRIME (možnost za příplatek)
- Bezpolodrážkové dveře, s reverzní polodrážkou: dva 3D panty
- Kulaté madlo (pro posuvné dveře)

ZÁRUBNĚ viz str. 124–147

Doporučené polodrážkové zárubně:

- PORTA SYSTEM **HYDRO PROTECT™**
- PORTA SYSTEM
- MINIMAX
- OCELOVÉ

Doporučené bezpolodrážkové zárubně:

- PORTA SYSTEM ELEGANCE **HYDRO PROTECT™**
- PORTA SYSTEM ELEGANCE
- PORTA SYSTEM ELEGANCE 90 stupňů

Doporučené zárubně s reverzní polodrážkou:

- PORTA SYSTEM s reverzní polodrážkou

POZNÁMKY

- Norma ČSN EN 14351-2
- Velikost "100" a "110" není k dispozici pro model 1.4.
- Výška „220“ není k dispozici v barvách Ořech Přírodní a Dub Lorenzo.
- U dvoukřídlých dveří je možná libovolná kombinace rozměrů křidel.
- Dvoukřídlé dveře nejsou k dispozici s magnetickým zámekem.
- Pasivní křídlo ve velikostech "60" až "100". Pasivní křídlo v rozměrech „30“, „40“, „50“ (tzv. boční panel), pouze v plné verzi.
- Ve dvoukřídlých bezpolodrážkových dveřích se nacházejí dvě křídla, jedno pasivní, druhé aktivní ve velikosti "60" ÷ "100".
- Rozměry "80" a "90" v investiční normě pro polodrážkové dveře (průchozí rozměr 800, 900 mm) jsou k dispozici jako standard - bez příplatku.
- Panely (horní a spodní) dostupné v rozměrech "80", "90" a "100" v polodrážkové verzi.
- Závěsy PRIME nebo 3D závěsy - přibalené k zárubni.
- Spodní hrana chráněna proti vlhkosti pomocí technologií TechnoPORTA a AQUA STOP.

PŘÍPLATKY

- rozměr „100“
- rozměr "110" - pouze pro polodrážkové
- výška křídla "220"
- příprava na zkrácení (max. 60 mm)
- výplň děrovanou dřevotřískou
- výplň z plné dřevotřísky
- laminát CPL 0,2 / 0,7: barvy označené *
- laminát CPL 0,2: 4 sk. Uni Barvy
- ventilační podřez, otvory nebo ventilační mřížka
- **NOVINKA** Garážový balíček: viz str. 111
- akustický padací práh INVEST
- kulaté okénko - z nerezové oceli - model 1.1
- černé kulaté okénko
- obrácení skla
- matné čiré sklo - model 1.2
- matné čiré sklo - model 1.3 a 1.4
- matné čiré sklo - model 1.5
- polodrážkové: závěsy PRIME (příplatek k ceně zárubně)
- polodrážkové: běžný zámek a čepový závěs v černé nebo zlaté barvě
- polodrážkové: magnetický zámek a čepový závěs v černé nebo zlaté barvě
- polodrážkové a bezpolodrážkové: magnetický zámek s nerezovým čelem
- bezpolodrážkové: magnetický zámek černý, bílý nebo zlatý
- bezpolodrážkové: třetí závěs 3D (příplatek k ceně zárubně)
- bezpolodrážkové: 3D závěsy, zlatá barva (příplatek k ceně zárubně)
- reverzní polodrážka: příplatek ke křídlu
- reverzní polodrážka: třetí závěs 3D (příplatek k ceně zár.)
- reverzní polodrážka: závěsy 3D, zlatá barva (příplatek k ceně zár.)
- posuvná křídla: podélná madla
- posuvná křídla: hákový zámek s bočními madly
- investiční balíček (příplatek k zárub.)
- investiční balíček (příplatek ke křídlu)
- spodní panel - sada na obě strany (modely 1.1-1.3)
- spodní ventilační panel - sada na obě strany (modely 1.1-1.3)
- spodní panel s ventilačním podřezem - sada na obě strany (modely 1.1-1.3)
- horní panel - sada na obě strany (modely 1.1, 1.2)
- zesílení pod samozavírač - nutný 3. závěs
- klika se štítem



PORTA RESIST 1.1, Dub Casella Přírodní, klika LAGO černá



AQUA STOP



Třída 3



60 - 110



90 - 200



40 mm



Posuvné křídlo



Reverzní polodrážka



Polodrážková



Bezpolodrážková



TechnoPORTA TECHNOLOGY



ZÁRUBEŇ HYDRO PROTECT™

vertikální struktura:



model 1.1

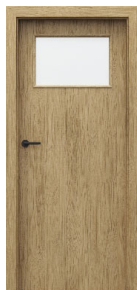

model 1.2



model 1.3



model 1.4



klika LAGO černá

horizontální struktura:



model 7.1



model 7.2



model 7.3



model 7.4

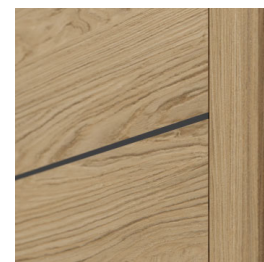

černá intarzie
k dispozici také stříbrná intarzie

vertikální nebo horizontální struktura:



model B.1*

* kresba dřeva v souladu se směrem intarzie



model E.1*



model 4.A
K dispozici také
černé sklo



model 4.B



prosklení v modelu 4.A
K dispozici také černé sklo -
volitelně za příplatek

BARVY

Podívejte se na větší vzorky → 170

Synchronní deska 3 mm

(4) Modern



Dub Casella Bílá

Dub Casella Přírodní

Dub Casella Hnědá

Dub Casella Marone

Dub Pískový

(4) Rustic

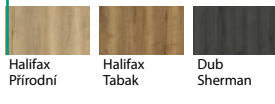

Halifax Přírodní

Halifax Tabak

Dub Sherman

VĚNUJTE POZORNOST! Číslo v závorce, např. (1), označuje povrchovou skupinu.



Ověřte si možnosti realizace dalších modelů v PORTA KONTRAKT.

DOPORUČUJEME!

Povrch křídla je pokryt vysokým tlakem stlačenou deskou s velmi jemnou strukturou vláken. Díky vysoké hustotě zaručuje vysokou odolnost proti nárazům, oděru a poškrábání.

DOPORUČUJEME!

Mechanická třída 3 je k dispozici v modelech s dutinkovou dřevotřískou. Podívejte se také na investiční balíček s dodatečnou mechanickou odolností třídy 6 – podrobnosti na str. 156.

TECHNICKÉ INFORMACE

KONSTRUKCE KŘÍDLA

Výplň tvoří "voština" nebo dřevotřísková deska vyztužená vnitřním rámem (možnost za příplatek), modely 1.4, 7.4 - plná dřevotřísková deska, 4.B - dutinková dřevotřísková deska. Celek je pokryt HDF deskou. Křídla 4.A, 4.B jsou osazeny 8 mm silným vrstveným bezpečnostním sklem, které je konstrukčním prvkem křídla. Výplň dřevotřísková deska standardně obsahuje přípravu ke zkrácení. Velikost "110" je k dispozici pouze s dřevotřískovou výplní, velikosti prosklení jako u "100". Pro možnost "zesílení pod samozavírač" a šířky "100" a "110" je zapotřebí třetí závěs.

PROVEDENÍ

Hrany křídla jsou ohraněny ABS páskou. Modely s intarziemi jsou doplněny stříbrnými nebo černými prvky o šířce 6 mm. Sklo – modely sk. 1 a 7: matné bezpečnostní, číré, modely sk. 4: matné laminované bezpečnostní 8 mm. Model 4.A na objednávku s černým sklem (volitelně za příplatek). Křídlo je potaženo 3mm deskou se synchronní strukturou, zárubeň je potažena odpovídajícím 0,2mm CPL laminátem.

PŘÍSLUŠENSTVÍ

- Polodrážkové dveře: dva nebo tři čepové panty, standardní nebo PRIME (možnost za příplatek)
- Bezpolodrážkové dveře, s reverzní polodrážkou: dva 3D panty
- Zámek: s běžným klíčem, s WC zámkem, vhodný pro cylindrickou vložku
- Kulaté madlo (pro posuvné dveře)

ZÁRUBNĚ viz str. 124–147

Doporučené polodrážkové zárubně:

- PORTA SYSTEM **HYDRO PROTECT™**
- PORTA SYSTEM
- MINIMAX
- OCELOVÉ

Doporučené bezpolodrážkové zárubně:

- PORTA SYSTEM ELEGANCE **HYDRO PROTECT™**
- PORTA SYSTEM ELEGANCE
- PORTA SYSTEM ELEGANCE 90 stupňů

Doporučené zárubně s reverzní polodrážkou:

- PORTA SYSTEM s reverzní polodrážkou

POZNÁMKY

- Norma ČSN EN 14351-2
- Příprava na zkrácení není k dispozici pro modely sk. 4.
- Velikost "100" a "110" není k dispozici pro model 1.4, 7.4.
- Rozměr „110“ není k dispozici pro modely sk. 4.
- Pevný rozměr zasklení u modelu 4.A.

- U dvoukřídlých dveří je možná libovolná kombinace rozměrů křídel.
- Dvoukřídlé dveře nejsou k dispozici s magnetickým zámkem.
- Pasivní křídlo ve velikostech "60" až "100". Pasivní křídlo v rozměrech „30“, „40“, „50“ (tzv. boční panel), pouze v plné verzi.
- Ve dvoukřídlých bezpolodrážkových dveřích se nacházejí dvě křídla, jedno pasivní, druhé aktivní ve velikosti "60" - "100".
- Rozměry „80“ a „90“ v investičním standardu pro bezpolodrážkové dveře (šířka průchodu 800, 900 mm) jsou k dispozici standardně (platí pro modely sk. 1 a 7) - bez příplatku.
- Závěsy PRIME nebo 3D závěsy - přibalené k zárubni.
- Spodní hrana je chráněna proti vlhkosti pomocí technologií TechnoPORTA a AQUA STOP.

PŘÍPLATKY

- rozměr „100“
- rozměr „110“
- příprava na zkrácení (max. 60 mm) - s výj. sk. 4
- výplň děrovanou dřevotřískou
- výplň z plné dřevotřísky
- ventilační podřez
- akustický padací práh INVEST
- **NOVINKA** Garážový balíček: viz str. 111
- kulaté okénko - nerezová ocel - model 1.1, 7.1
- černé kulaté okénko
- černé sklo - model 4.A
- obrácení skla
- polodrážkové: závěsy PRIME (příplatek k ceně zárubně)
- polodrážkové: běžný zámek a čepový závěs v černé nebo zlaté barvě
- polodrážkové: magnetický zámek a čepový závěs v černé nebo zlaté barvě
- polodrážkové a bezpolodrážkové: magnetický zámek s nerezovým čelem
- bezpolodrážkové: magnetický zámek černý, bílý nebo zlatý
- bezpolodrážkové: třetí závěs 3D (příplatek k ceně zárubně)
- bezpolodrážkové: 3D závěsy, zlatá barva (příplatek k ceně zárubně)
- reverzní polodrážka: příplatek ke křídlu
- reverzní polodrážka: třetí závěs 3D (příplatek k ceně zár.)
- reverzní polodrážka: závěsy 3D, zlatá barva (příplatek k ceně zár.)
- posuvná křídla: podélná madla
- posuvná křídla: hákový zámek s bočními madly
- investiční balíček (příplatek k zárub.)
- investiční balíček (příplatek ke křídlu)
- zesílení pod samozavírač - nutný 3. závěs
- klika se štítem



mechanická třída 4, antracit, klika Edel



70 - 100



40 mm



Polodrážková



AQUA STOP



Třída 4



zesílený závěs tříelementový

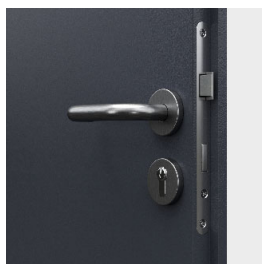

zámek nejvyšší 3. třídy
kategorie použití dle
PN-EN 12209

V ceně sady dveří

- křídlo
- zárubeň

4. Mechanická třída

BARVY

Podívejte se na větší vzorky → 170

Laminát CPL

(3) Uni Barvy



(3) Modern

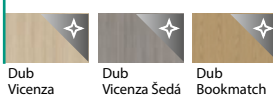

(3) Traditional

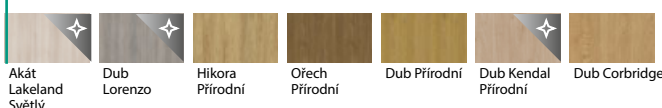

Laminát CPL Matný

(3) Rustic



(4) Uni Barvy



Synchronní deska 3 mm

(4) Modern

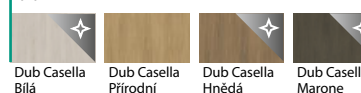

(4) Rustic

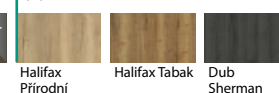

Přírodní dýha

Přírodní dýha



Přírodní dýha Select Mat

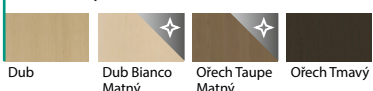

Přírodní dýha Dub Satin

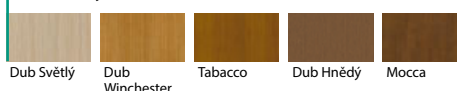

Přírodní Dýha Uni

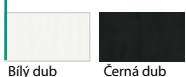

VĚNUJTE POZORNOST! Číslo v závorce, např. (1), označuje povrchovou skupinu.

TECHNICKÉ INFORMACE

KONSTRUKCE KŘÍDLA

Křídlo je vyplněno dutinkovou nebo plnou dřevotřískovou deskou (volitelně za příplatek), vyztuženou vnitřním rámem. Celé křídlo je pokryto HDF deskou (syntetické povrchy) nebo dřevotřískovou deskou (přírodní dýhy). Dostupné v polodrážkovém provedení.

PŘÍSLUŠENSTVÍ

- Dva nebo tři tříprvkové závěsy v technické rozteči
- Zámek s nejvyšší třídou použití 3 podle PN-EN 12209

ZÁRUBNĚ

Vyrobeno z oboustranně pozinkovaného ocelového plechu o tloušťce 1,5 mm:

- Ocelová Rohová VELKÁ
- Ocelová Regulovaná
- Ocelová PORTA SYSTEM

POZNÁMKY

- ČSN EN 14351-2
- Ocelové panely dostupné ve velikostech „80“, „90“ i „100“ pro povrchovou úpravu CPL.
- Dostupné pouze v hladké verzi.
- Křídlo je přizpůsobeno pro montáž samozavírače.
- Produkt je k dispozici pouze v investičním standardu.
- Spodní hrana křídla v syntetickém provedení je chráněna proti vlhkosti pomocí technologií TechnoPORTA a AQUA STOP.

PŘÍPLATKY

- rozměr „100“
- podřez, otvory
- výměna dutinkové dřevotřískové desky na plnou (syntetické povrchy)
- zárubeň: Polyesterová barva Premium – SKUPINA II
- zárubeň: Polyesterová barva Premium – SKUPINA III
- křídlo: Synchronní deska 3 mm ve svislém uspořádání
- laminát CPL 0,2 a CPL 0,7: barvy označené *
- laminát CPL 0,2: 4 sk.Uni Barvy
- křídlo: model s geometrickým uspořádáním přírodní dýha Dub, Jasan, Ořech
- křídlo: model s geometrickým uspořádáním přírodní dýha Select
- křídlo: přírodní dýha Dub Satin Bílá
- křídlo: přírodní dýha Select Černá
- spodní panel - sada na dvě strany (lam. CPL)
- spodní ventilační panel - sada na dvě strany (lam. CPL)
- spodní panel s ventilačním podřezem – sada na dvě strany (lam. CPL)
- horní panel - sada na dvě strany (lam. CPL)
- klika se štítem



ENDURO, Antracit



60 - 100

40 mm

Polodrážková

Bezpodrážková

AQUA STOP

Třída 3



plně



model 1



model 2



model 3



model 4

V ceně sady dveří

- křídlo
- zárubeň

PŘÍKLAD VYUŽITÍ DVEŘÍ ENDURO:

- Laboratoře
- Stomatologické kliniky
- Nemocnice



horní panel

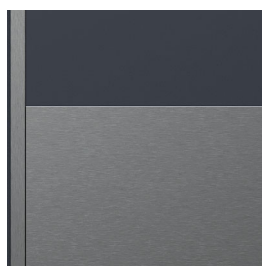

spodní panel



spodní ventilační panel



ventilační mřížka

BARVY

Podívejte se na větší vzorky → 170

Laminát HPL / Laminát CPL 0,7

(3) Uni Barvy



Bílá
Struktura

Šedá
Euroinvest
Struktura

Antracit
HPL/CPL
Struktura

Černá
struktura*

(3) Modern

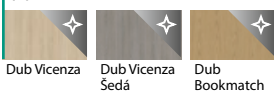

Dub Vicenza

Dub Vicenza
Sedá

Dub
Bookmatch

(3) Traditional

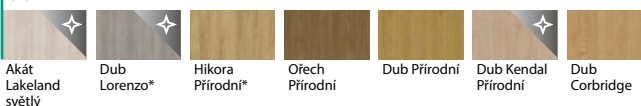

Akát
Lakeland
světlý

Dub
Lorenzo*

Hikora
Přírodní*

Ořech
Přírodní

Dub Přírodní

Dub Kendal
Přírodní

Dub
Corbridge

(3) Rustic



Dub Craft
Zlatý

VĚNUJTE POZORNOST! Číslo v závorce, např. (1), označuje povrchovou skupinu.

TECHNICKÉ INFORMACE

PŘÍSLUŠENSTVÍ

- V polodrážkové verzi třídílné závěsy
- V kyvné verzi dva ("60"), tři ("70", "80"), čtyři ("90") závěsy
- Kalené čiré nebo matné sklo (bezpečnostní sklo u modelu 4)
- Zámek je k dispozici ve třech provedeních: s běžným klíčem, s WC zámkem nebo přizpůsobený pro cylindrickou vložku
- Součástí křídla je zesílení pod samozavírač

ZÁRUBNĚ

- Ocelová rohová zárubeň o šířce profilu 105 mm. Vyrobeno z oboustranně pozinkovaného ocelového plechu o tloušťce 1,2 mm. Je vybavena třemi zesílenými tříprvkovými závěsy, gumovým obvodovým těsněním, šesti montážními hmoždinkami. Práškově lakovaná podkladovým nátěrem.
- Zárubeň lze objednat ve dvou provedeních:
 - k umístění na hotovou podlahu - úroveň „0“
 - k zalití do potěru podlahy - úroveň „-30“.

POZNÁMKY

- CSN EN 14351-2
- Systém montáže lišty na hranu bez zásahu do struktury povrchu.
- Maximální velikost kyvného křídla je "90".
- **Spodní hrana je chráněna proti vlhkosti pomocí technologií TechnoPORTA a AQUA STOP.**

PŘÍPLATKY

- provedení v kyvné verzi
- rozměr „100“
- regulovaný protiplech zámku v zárubni ocelové
- zárubeň: Polyesterová barva Premium – SKUPINA II
- zárubeň: Polyesterová barva Premium – SKUPINA III
- laminát HPL a CPL 0,7: barvy označené *
- profil zárub. ocelové od 106 do 150 mm
- profil zárub. ocelové od 155 do 270 mm
- profil zárub. ocelové od 275 do 390 mm
- profil zárub. ocelové od 80 do 100 mm
- zesílení pod samozavírač v zárubni ocelové
- spodní panel (sada na dvě strany)
- okopový ventilační plech - sada na obě strany
- horní panel (sada na dvě strany)
- mřížka z nerezové oceli
- klika se štítem



Univerzální dveře do technických místností, model 2 šedá



LEVÉ / PRAVÉ



70 - 90



Bezpolodrážková



Pozinkovaný plech



klika



ventilační mřížka

V ceně sady dveří

- křídlo
- zárubeň
- klika
- zámek



Průmyslový vzor
W.121254

pravá nebo levá?
univerzální!

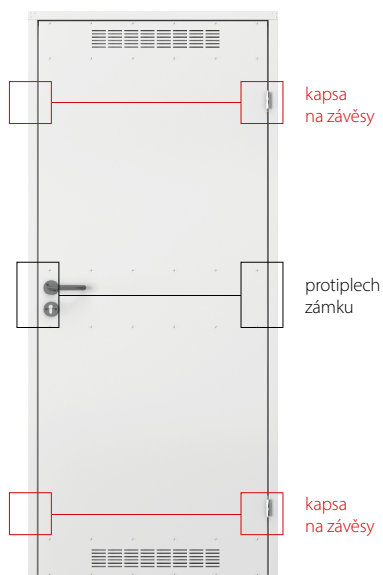

přední strana křídla



zadní strana křídla

SYSTÉM OCHRANY OCELOVÝCH POVRCHŮ

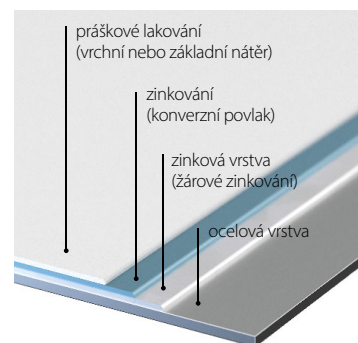

Univerzální dveře do technických místností

BARVY

Podívejte se na větší vzorky [➤ 170](#)

Pozinkovaný plech



Polyesterová barva Premium (SKUPINA I)



Bílá MAT



Sedá MAT



Antracit
Struktura

Polyesterová barva Premium (SKUPINA II)



Černá
Struktura

TECHNICKÉ INFORMACE

DVEŘE Zahrnují v sadě

- Křídlo (lakovaný plech, pozinkovaný)
- Větrací mřížka (volitelně)
- Dva standardní čepové závěsy
- Zámek na cylindrickou vložku
- Úsporná plastová klika s kulatým štítem a rozetou
- Rohová ocelová zárubeň

ZÁRUBEŇ

- Ocelová rohová zárubeň o šířce profilu 48 mm. Vyrobená z oboustranně žárově pozinkovaného ocelového plechu o tloušťce 0,8 mm.

POZNÁMKY

- ČSN EN 14351-2
- Díky symetrické konstrukci dveří a univerzálnímu kování (zámek, závěsy) je lze instalovat jako pravé nebo levé dveře.
- **Pozinkovaný ocelový plech vyztužený na třech úrovních dveří.**

PŘÍPLATKY

- Polyesterová barva Premium – SKUPINA II



Steel BASIC, Šedá



80 - 100



40 mm



Poloдрázková



Pozinkovaný plech

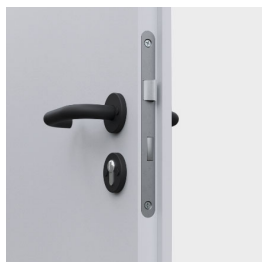

zámek a klika



ventilační mřížka



práškově lakovaný práh (Steel Basic PLUS)



okapnice (STEEL BASIC PLUS)

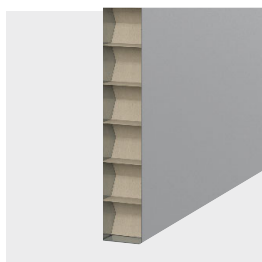

voštinová výplň

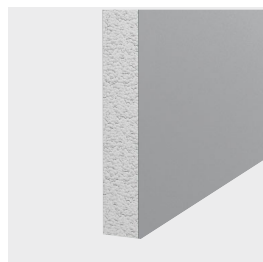

výplň z polystyrenu

V ceně kompletu vnitřních dveří Steel BASIC

- křídlo
- zárubeň
- klika
- konstrukce z pozinkovaného plechu

V ceně kompletu dveří vnějších Steel BASIC PLUS

- křídlo
- zárubeň
- práh
- klika
- konstrukce z pozinkovaného plechu

Steel BASIC, Steel BASIC PLUS

BARVY

Podívejte se na větší vzorky ➔ 170

Pozinkovaný plech



Povlákávaný plech



Bílá



Sedý



Antracit

TECHNICKÉ INFORMACE

DVEŘE ZAHRNÚJÍ V SADĚ

- Křídlo (tloušťka 0,5 mm: pozinkovaný nebo polyesterem potažený pozinkovaný plech)
- Dva standardní čepové závěsy
- Zámek na cylindrickou vložku
- Sada klik s rozetami
- Zárubeň (pozinkovaný plech)
- Práh (Steel BASIC PLUS)
- Okapnice (Steel BASIC PLUS) (viz Příplatky)

KŘÍDLO OBSAHUJE V SADĚ

- Křídlo (tloušťka 0,5 mm: pozinkovaný nebo polyesterem potažený pozinkovaný plech)
- Dva standardní čepové závěsy
- Zámek na cylindrickou vložku

ZÁRUBEŇ

- Rohová ocelová zárubeň o šířce profilu 64 mm (obdoba Rohové Malé PLUS). Vyrobeno z ocelového plechu o tl. 1,2 mm pozinkovaného nebo práškově lakovaného.
- Zárubeň ke dveřím Steel Basic je vybavena těsněním. Zárubeň ke dveřím Steel BASIC PLUS je vybavena těsněním, které utěsňuje dveře po celém obvodu.
- Zárubeň je vyrobena jako pravá/levá k osazení na hotovou podlahu.

POZNÁMKY

- Steel BASIC CSN EN 14351-2 pro interiérové dveře
- Steel BASIC PLUS CSN EN 14351-1 pro dveře vnější vchodové.
- Steel BASIC jsou vyrobeny v souladu s investiční normou, viz str. 165, TABULKA 3.
- Křídlo Steel BASIC vyrábíme v investiční a polské normě.
- Dveře Steel BASIC Plus otevíraná dovnitř jsou opatřena okapnicí (viz Příplatky).
- Vzhledem k charakteru použitého materiálu (povlákávaný plech), barevné odstíny jsou podobné uvedeným odstínům RAL.

PŘÍPLATKY

- větrací mřížka (Steel BASIC)
- okapnice (STEEL BASIC PLUS)



Steel SOLID, plně, Šedé



60 - 100



120 - 200



40 mm



Poledrážková



Pozinkovaný plech



plně



model 1



model 2



model 3



model 4



model 5

V ceně

- křídlo
- konstrukce z pozinkovaného plechu

VYUŽITÍ DVEŘÍ

- určené k použití v těžkých provozních podmínkách
- technická místnost
- průmyslové prostory
- zadní vchod
- sklepy
- garáže
- dílny
- průmyslové haly
- moderní bytové a kancelářské interiéry (loft design)

SYSTÉM OCHRANY OCELOVÝCH POVRCHŮ

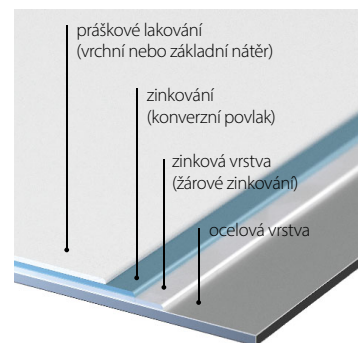

voštinová výplň

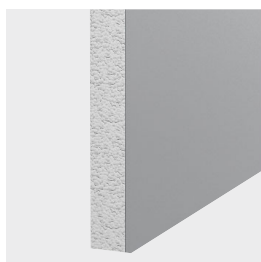

výplň z polystyrenu

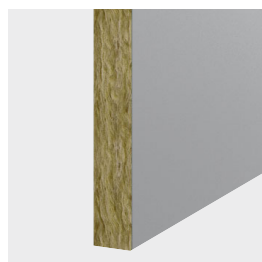

výplň minerální vlna

BARVY

Pozinkovaný plech



Polyesterová barva Premium (SKUPINA I)



Bílá MAT



Sedá MAT



Antracit
Struktura

Polyesterová barva Premium (SKUPINA II)



Černá
Struktura

Nerezová ocel



Podívejte se na větší vzorky [➤ 170](#)

Ocelový plech laminovaný PVC



Antracit



Dub Zlatý



Ořech



Lze vyrobit v nestandardních barvách v PORTA KONTRAKT.

TECHNICKÉ INFORMACE

KŘÍDLO OBSAHUJE V SADĚ

- Křídlo (práškové lakovaný plech o tloušťce 0,6 mm, pozinkovaný)
- Dva standardní čepové závěsy (tři závěsy v křídle dveří "100")
- Zámek na cylindrickou vložku
- Tvrzené sklo, průhledné nebo matné

DOPORUČENÉ ZÁRUBNĚ

- Rohová zárubeň MALÁ PLUS, Rohová Velká
- zárubeň Regulovaná (standardní)
- Ocelová zárubeň PORTA SYSTEM

POZNÁMKY

- Norma ČSN EN 14351-2
- **Křídla s polystyrenovou výplní nejsou k dispozici v lakovaném provedení.**
- Pro křídla laminovaná PVC zasklení pouze s plochým rámečkem z nerezové oceli.
- U dvoukřídlých dveří je možná libovolná kombinace rozměrů křídel.
- Dvoukřídlá dveřní křídla z nerezové oceli dostupné pouze v nabídce PORTA KONTRAKT.

PŘÍPLATKY

- rozměr "100" (křídla z pozinkovaného plechu)
- rozměr "100" (křídla z nerezové oceli)
- Polyesterová barva Premium – SKUPINA II
- barva Antracit struktura, plech PVC Antracit
- vent. otvory nebo vent. mřížka (křídlo s pozink. plechu)
- ventilační mřížka z nerezové oceli
- zesílení pod samozavírač
- klika se štítem



KAKADU



Akustické Dveře

Akustické 27 dB	68
Akustické 32 dB	70
INNOVO 37 dB	72
SILENCE 37 dB, EI 30	74
INNOVO 42 dB	76
Akustické 42 dB	78

KARAOKE & BAR / KAKADU Varšava
/ **Fotograf:** Tomo Yarmush

PRODUKTOVÉ ŘEŠENÍ
Akustické 42 dB s regulovanou zárubní PORTA SYSTEM 42 dB



Akustické 27 dB, Bílá Struktura, klika Gardo Oval Top



AQUA STOP



Rw 27dB D:25



PROJEKT



60 - 100



40 - 41 mm



Polodrážková



TechnoPORTA
TECHNOLOGY

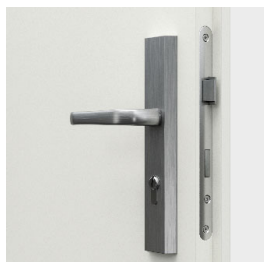

zámek pro cylindrickou vložku

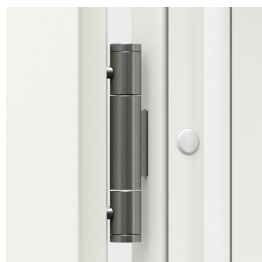

závěs tříelementový

všechny dostupné modely viz str. 109

V ceně

- křídlo
- zárubeň

DVEŘE MAJÍ AKUSTICKOU TŘÍDU :

Rw=27 dB (27÷31 dB)*

* Podrobné výsledky testů jsou k dispozici u výrobce

BARVY

Podívejte se na větší vzorky [➔ 170](#)

Laminát CPL

(3) Uni Barvy



(3) Modern

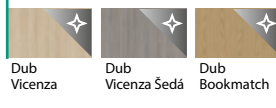

(3) Traditional

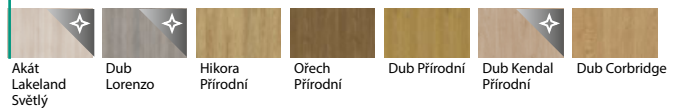

Laminát CPL Matný

(3) Rustic



(4) Uni Barvy



Synchronní deska 3 mm

(4) Modern



(4) Rustic

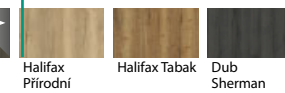

Přírodní dýha

Přírodní dýha



Přírodní dýha Select Mat

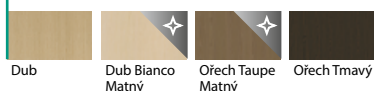

Přírodní dýha Dub Satin

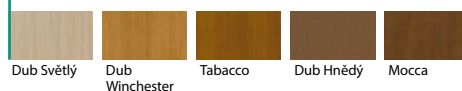

Přírodní Dýha Uni

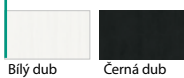

VĚNUJTE POZORNOST! Číslo v závorce, např. (1), označuje povrchovou skupinu.

POZOR! Přírodní dýhy (s výj. dýhy Jasan a Ořech) dostupné ve svislém nebo vodorovném uspořádání vláken (platí pro křídlo dveří).

TECHNICKÉ INFORMACE

PŘÍSLUŠENSTVÍ

- Tři čepové závěsy (Regulovaná zárubeň PORTA SYSTEM 27 dB) nebo třídílné panty (ocelová zárubeň 27 dB)
- Zámek přizpůsobený pro cylindrickou vložku
- Prahová padací lišta
- Těsnění v zárubni
- Zárubeň
- U verzí CPL a 3mm synchronní deska jsou hrany křídla ohraněny ABS páskou

ZÁRUBNĚ

- Zárubeň PORTA SYSTEM Regulovaná. Uvedená cena dveří zahrnuje zárubeň v rozsahu šířky "A".
- Ocelová rohová zárubeň, šířka 100 mm.
- Zárubeň PROJEKT BIS, PROJEKT Premium.

POZNÁMKY

- Národní technické posouzení ITB-KOT-2017/0096 2. vydání.
- Uvedené ceny pro dveře s útlumem 27 dB se zárubní platí pro dveře se zárubní pro nejúžší šířku stěny.
- Třída zvukové izolace $R_w=27$ dB (rozsah 27÷31 dB) $D_1=25$ dB.
- Rozměr "60" pouze pro plochá křídla.
- **Spodní hrana křídla je chráněna proti vlhkosti pomocí technologií TechnoPORTA a AQUA STOP.**

PŘÍPLATKY

- rozměr „100“
- hmoždinky nebo montážní kotvy (ocelová zárubeň)
- nastavitelný protiplech zámku v ocelové zárubni
- tříprvkové závěsy v zárubni Porta SYSTEM 27 dB
- modely ze skupiny J (1 str., dvě str. cena x 2)
- zárubeň: Polyesterová barva Premium – SKUPINA II
- zárubeň: Polyesterová barva Premium – SKUPINA III
- zárubeň: laminát CPL 0,2: barvy označené *
- zárubeň: laminát CPL 0,2: 4 sk. Uni Barvy
- zárubeň: přírodní dýha Černá
- zárubeň: přírodní dýha Dub Satin (ostatní barvy)
- zárubeň: přírodní dýha Dub Satin Bílá
- zárubeň: přírodní dýha Ořech
- křídlo: Synchronní deska 3 mm ve svislém uspořádání
- křídlo: laminát CPL 0,2 a CPL 0,7: barvy označené *
- křídlo: laminát CPL 0,2: 4 sk. Uni Barvy
- křídlo: model s geometrickým uspořádáním přírodní dýha Dub, Jasan, Ořech
- křídlo: model s geometrickým uspořádáním přírodní dýha Select
- křídlo: přírodní dýha Dub Satin (ostatní barvy)
- křídlo: přírodní dýha Dub Satin Bílá
- křídlo: přírodní dýha Ořech
- křídlo: přírodní dýha Select Černá
- profil zárub. ocelové pro Obklad PROJEKT BIS
- profil zárub. ocelové pro Obklad PROJEKT Premium
- profil zárub. ocelové od 101 do 150 mm
- profil zárub. ocelové od 151 do 270 mm
- profil zárub. ocelové od 271 do 390 mm
- profil zárub. ocelové od 80 do 100 mm
- zesílení pod samozavírač v zárubni PORTA SYSTEM
- zesílení pod samozavírač - křídlo 27 dB
- zesílení pod samozavírač v zárubni ocelové
- klika se štítem



Akustické 32 dB, Bílá



AQUA STOP



Rw 32dB
D,30



PROJEKT



60 - 100



44 mm



Polodrážková

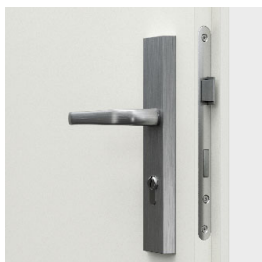

zámek pro cylindrickou vložku

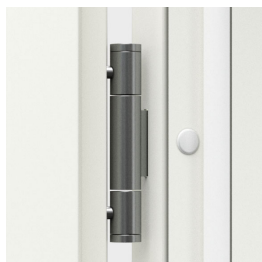

závěs tříelementový

všechny dostupné modely viz str. 109

V ceně

- křídlo
- zárubeň

DVEŘE MAJÍ TŘÍDU AKUSTICKÉ IZOLACE:

Rw=32 dB (32÷36 dB)*

* Podrobné výsledky testů jsou k dispozici u výrobce

BARVY

Podívejte se na větší vzorky [➔ 170](#)

Laminát CPL

(3) Uni Barvy



Bílá struktura
Šedá Euroinvest Struktura

(3) Modern

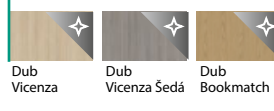

Dub Vicenza
Dub Vicenza Šedá
Dub Bookmatch

(3) Traditional



Akát Lakeland Světlý
Dub Lorenzo
Hikora Přírodní
Ořech Přírodní
Dub Přírodní
Dub Kendal Přírodní
Dub Corbridge

Laminát CPL Matný

(3) Rustic



Dub Craft Zlatý

(4) Uni Barvy



Kašmír
Šedá Písková
Prachově Šedá

Synchronní deska 3 mm

(4) Modern



Dub Casella Bílá
Dub Casella Přírodní
Dub Casella Hnědá
Dub Casella Marone

(4) Rustic

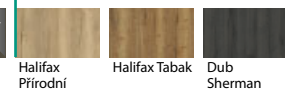

Halifax Přírodní
Halifax Tabak
Dub Sherman

Přírodní dýha

Přírodní dýha



Dub Matný
Dub 1
Jasan
Ořech

Přírodní dýha Select Mat

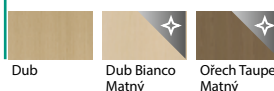

Dub
Dub Bianco Matný
Ořech Taupe Matný

Přírodní dýha Dub Satin

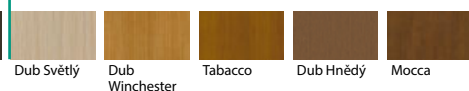

Ořech Tmavý
Dub Světlý
Dub Winchester
Tabacco
Dub Hnědý
Mocca

Přírodní Dýha Uni

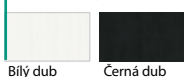

Bílý dub
Černá dub

VĚNUJTE POZORNOST! Číslo v závorce, např. (1), označuje povrchovou skupinu.

POZOR! Přírodní dýhy (s výj. dýhy Jasan a Ořech) dostupné ve svislém nebo vodorovném uspořádání vláken (platí pro křídlo dveří).

TECHNICKÉ INFORMACE

PŘÍSLUŠENSTVÍ

- Tři tříprvkové závěsy
- Zámek přizpůsobený pro cylindrickou vložku
- Prahové těsnění
- Těsnění v zárubni
- Zárubeň
- U verzí CPL a 3mm synchronní deska jsou hrany křídla ohraněny ABS páskou

ZÁRUBNĚ

- Regulovaná zesílená zárubeň PORTA SYSTEM.
- Ocelová rohová zárubeň, šířka 100 mm.
- Zárubeň PROJEKT BIS, PROJEKT Premium.

POZNÁMKY

- Národní technické posouzení ITB-KOT-2017/0007 2. vydání.
- Třída zvukové izolace $R_w=32$ dB (rozsah 32÷36 dB) $D_{n,f}=30$ dB.
- Křídlo 32 dB přizpůsobené pro montáž samozavírače.
- Rozměr "60" pouze pro plochá křídla.
- **Spodní hrana křídla je chráněna proti vlhkosti pomocí technologií TechnoPORTA a AQUA STOP.**

PŘÍPLATKY

- rozměr „100“
- hmoždinky nebo montážní kotvy (ocelová zárubeň)
- regulovaný protiplech zámku v zárubni ocelové
- modely ze skupiny J (1 str., dvě str. cena x 2)
- zárubeň: Polyesterová barva Premium – SKUPINA II
- zárubeň: Polyesterová barva Premium – SKUPINA III
- zárubeň: laminát CPL 0,2: barvy označené *
- zárubeň: laminát CPL 0,2: 4 sk. Uni Barvy
- zárubeň: přírodní dýha Černá
- zárubeň: přírodní dýha Dub Satin (ostatní barvy)
- zárubeň: přírodní dýha Dub Satin Bílá
- zárubeň: přírodní dýha Ořech
- křídlo: Synchronní deska 3 mm ve svislém uspořádání
- křídlo: laminát CPL 0,2 a CPL 0,7: barvy označené *
- křídlo: laminát CPL 0,2: 4 sk. Uni Barvy
- křídlo: model s geometrickým uspořádáním přírodní dýha Dub, Jasan, Ořech
- křídlo: model s geometrickým uspořádáním přírodní dýha Select
- křídlo: přírodní dýha Dub Satin (ostatní barvy)
- křídlo: přírodní dýha Dub Satin Bílá
- křídlo: přírodní dýha Ořech
- křídlo: přírodní dýha Select Černá
- profil zárub. ocelové pro Obklad PROJEKT BIS
- profil zárub. ocelové pro Obklad PROJEKT Premium
- profil zárub. ocelové od 101 do 150 mm
- profil zárub. ocelové od 151 do 270 mm
- profil zárub. ocelové od 271 do 390 mm
- profil zárub. ocelové od 80 do 100 mm
- kliky se štítem



INNOVO 37 dB, Černá



AQUA STOP



Rw 37dB D-35



60 - 100



44 mm



Polodrážková



TechnoPORTA
TECHNOLOGY

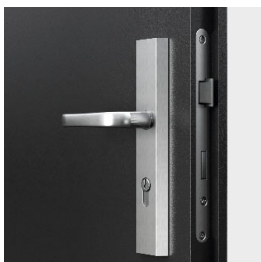

zámek pro cylindrickou vložku



padací prahová lišta



třídílné závěsy

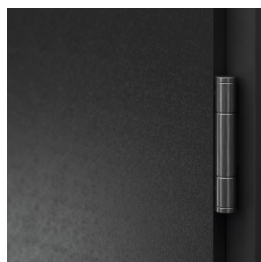

třídílné závěsy

všechny dostupné modely viz str. 109

V ceně sady dveří

- křídlo
- zárubeň

**DVEŘE PORTA INNOVO 37 dB MAJÍ
TŘÍDU AKUSTICKÉ IZOLACE:**

- Rw=37 dB (37÷41 dB)

BARVY

Podívejte se na větší vzorky → 170

Laminát CPL

(3) Uni Barvy

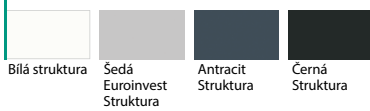

(3) Modern

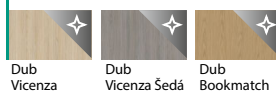

(3) Traditional

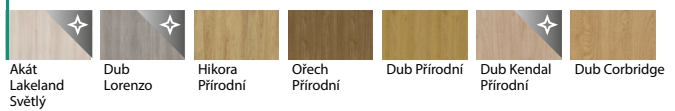

Laminát CPL Matný

(3) Rustic



(4) Uni Barvy



Synchronní deska 3 mm

(4) Modern



(4) Rustic

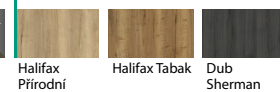

VĚNUJTE POZORNOST! Číslo v závorce, např. (1), označuje povrchovou skupinu.

TECHNICKÉ INFORMACE

KONSTRUKCE KŘÍDLA

Výplň křídla tvoří speciální třívrstvá akustická struktura INNOVO v rámu z lepeného dřeva. Čelek je pokryt HDF deskou. K dispozici v polodrážkovém provedení. Hrany křídla jsou ohraněny ABS páskou.

PŘÍSLUŠENSTVÍ

- Dvoudílné nebo třídílné závěsy
- Zámek s nejvyšší třídou použití 3 podle PN-EN 12209
- Padací prahová lišta

ZÁRUBNĚ

- zesílená regulovaná zárubeň PORTA SYSTEM o rozsahu tloušťky stěny od 120 do 300 mm.
- Ocelová rohová zárubeň o šířce profilu 100 mm. Vyrobeno z oboustranného ocelového plechuoboustranně pozinkovaného, tloušťka 1,5 mm

POZNÁMKY

- Norma ČSN EN 14351-2
- V případě použití jiného kování, než které doporučuje společnost PORTA, je třeba se řídit pokyny uvedenými v záručním listu.
- Dostupné pouze v ploché verzi a s intarziemi.
- Křídlo je přizpůsobeno pro montáž samozavírače.
- Dveře jsou vybaveny zámekem s ořechem 9 x 9 mm. Při výběru doporučených klik ze sortimentu PORTA je nutné zakoupit kovovou redukci zámku 9/8.
- **Spodní hrana je chráněna proti vlhkosti pomocí technologií TechnoPORTA a AQUA STOP.**

PŘÍPLATKY

- rozměr „100“
- modely ze skupiny J (1 str., dvě str. cena x 2)
- zárubeň: Polyesterová barva Premium – SKUPINA II
- zárubeň: Polyesterová barva Premium – SKUPINA III
- zárubeň: laminát CPL 0,2: barvy označené *
- zárubeň: laminát CPL 0,2: 4 sk. Uni Barvy
- křídlo: Synchronní deska 3 mm ve svislém uspořádání
- křídlo: laminát CPL 0,2 a CPL 0,7: barvy označené *
- křídlo: laminát CPL 0,2: 4 sk. Uni Barvy
- profil zárub. ocelové od 101 do 150 mm
- profil zárub. ocelové od 151 do 270 mm
- profil zárub. ocelové od 271 do 390 mm
- zesílení pod samozavírač v zárubni PORTA SYSTEM
- zesílení pod samozavírač v zárubni ocelové
- klika se štítem



SILENCE, Dub Vicensa (vyrobeno na zakázku v PORTA KONTRAKT)



AQUA STOP



Rw 37dB D-35



EI 30



S_a, S_{0,05}



Třída 4



PROJEKT



80 - 100



49 - 50 mm



Polodrážková



Bezpodrážková



zámek pro cylindrickou vložku

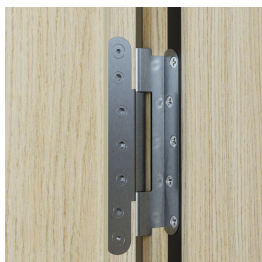

objektové závěsy



padací prahová lišta

všechny dostupné modely viz str. 109

V ceně sady dveří

- křídlo
- zárubeň

DVEŘE PORTA SILENCE MAJÍ TŘÍDU ZVUKOVÉ IZOLACE:

- Rw=37 dB (37÷41 dB)*

* Podrobné výsledky testů jsou k dispozici u výrobce

BARVY

Podívejte se na větší vzorky [➔ 170](#)

Laminát CPL

(3) Uni Barvy



(3) Modern

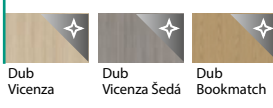

(3) Traditional

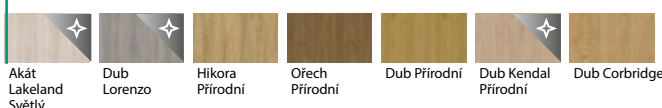

Laminát CPL Matný

(3) Rustic



(4) Uni Barvy



Synchronní deska 3 mm

(4) Modern

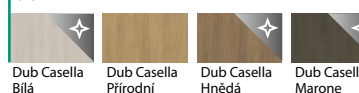

(4) Rustic

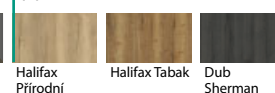

Přírodní dýha

Přírodní dýha



Přírodní dýha Select Mat

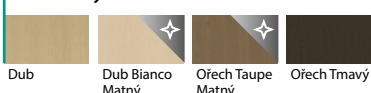

Přírodní dýha Dub Satin

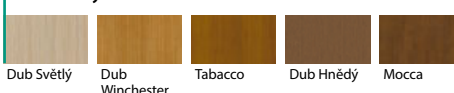

Přírodní Dýha Uni

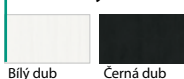

VĚNUJTE POZORNOST! Číslo v závorce, např. (1), označuje povrchovou skupinu.

POZOR! Přírodní dýhy (s výj. dýhy Jasan a Ořech) dostupné ve svislém nebo vodorovném uspořádání vláken (platí pro křídlo dveří).

TECHNICKÉ INFORMACE

KONSTRUKCE KŘÍDLA

Výplň křídla tvoří speciální 5vrstvá akustická konstrukce PortaSilence® v rámu z lepeného jehličnatého dřeva. Celek je pokryt HDF deskou. Dostupné v bezpodrážkové i polodrážkové verzi. U verzi CPL a 3 mm synchronní deska jsou hrany křídla ohraněny ABS páskou.

PŘÍSLUŠENSTVÍ

- Dva zesílené závěsy (regulovaná zár. PORTA SYSTEM a bezpodrážková verze, závěs není skrytý) nebo tři závěsy (polodrážková ocelová zárubeň)
- Polodrážková verze zárubně MDF - 4 čepové závěsy
- Zámek s nejvyšší třídou použití 3 podle PN-EN 12209
- Padací prahová lišta

ZÁRUBĚ

- Možnost objednat zárubeň ve dvou variantách - polodrážková a bezpodrážková.
- Nastavitelná zárubeň PORTA SYSTEM s rozsahem tloušťky stěny od 120 do 300 mm. Vyrobeno z překližky.
- Ocelová rohová zárubeň o šířce profilu 100 mm. Vyrobeno z oboustranného ocelového plechuoboustranně pozinkovaný, tloušťka 1,5 mm.
- Pevná zárubeň z MDF 100 mm.
- Zárubeň PROJEKT BIS, PROJEKT Premium.

POZNÁMKY

- Certifikát českého výrobku AO209/C5/2023/034
- Za účelem dodržení stavebních předpisů musí být u dveří s protipožární a/nebo kouřovou izolací použit zavírač dveří.
- Křídlo a zárubeň MDF vhodné pro montáž se samozavíračem.
- PORTA SYSTEM a ocelová zárubeň s možností výztuhy pro samozavírač.
- Požární dveře musí být vybaveny štítem s klikou s ocelovým jádrem.
- V případě použití jiného kování, než které doporučuje společnost PORTA, je třeba se řídit pokyny uvedenými v záručním listu.
- Dostupné pouze v ploché verzi a s intarziemi.
- Protipožární dveře - intarzie jsou k dispozici pouze v oboustrané verzi.
- Dveře jsou vybaveny zámkem s ořechem 9 x 9 mm. Při výběru doporučených klik ze sortimentu PORTA je nutné zakoupit kovovou redukci zámku 9/8.
- **Spodní hrana křídla v syntetickém provedení je chráněna proti vlhkosti pomocí technologií TechnoPORTA a AQUA STOP.**

PŘÍPLATKY

- rozměr „100“
- panoramatické kukátko (synt. povrchy)
- modely ze skupiny J (1 str., dvě str. cena x 2)
- modely ze skupiny P (1 str., dvě str. cena x 2)
- modely ze skupiny R (Syntetické Povrchy, 1 str., dvě str. cena x 2)
- modely ze skupiny R (Přírodní Dýha, 1 str., dvě str. cena x 2)
- zárubeň: Polyesterová barva Premium – SKUPINA II
- zárubeň: Polyesterová barva Premium – SKUPINA III
- zárubeň: laminát CPL 0,2: barvy označené *
- zárubeň: laminát CPL 0,2: 4 sk. Uni Barvy
- zárubeň: přírodní dýha Černá
- zárubeň: přírodní dýha Dub Satin (ostatní barvy)
- zárubeň: přírodní dýha Dub Satin Bílá
- zárubeň: přírodní dýha Ořech
- křídlo: Synchronní deska 3 mm ve svislém uspořádání
- křídlo: laminát CPL 0,2 a CPL 0,7: barvy označené *
- křídlo: laminát CPL 0,2: 4 sk. Uni Barvy
- křídlo: model s geometrickým uspořádáním přírodní dýha Dub, Jasan, Ořech
- křídlo: model s geometrickým uspořádáním přírodní dýha Select
- křídlo: přírodní dýha Dub Satin (ostatní barvy)
- křídlo: přírodní dýha Dub Satin Bílá
- křídlo: přírodní dýha Ořech
- křídlo: přírodní dýha Select Černá
- profil zárub. ocelové pro Obklad PROJEKT BIS
- profil zárub. ocelové pro Obklad PROJEKT Premium
- profil zárub. ocelové od 101 do 150 mm
- profil zárub. ocelové od 151 do 270 mm
- profil zárub. ocelové od 271 do 390 mm
- klika se štítem



INNOVO 42 dB, Halifax Natural (nestandardní provedení PORTA KONTRAKT)



AQUA STOP



Rw 42dB D,35



EI 30*



Sa, S_{sm}**



80 - 100



62 mm



Polodrážková



* neplatí v kompletu se zárubní PORTA SYSTEM

** neplatí v kompletu se zárubní PORTA SYSTEM a ocelovou zárubní dveří

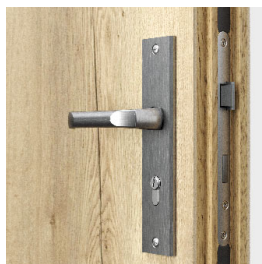

zámek pro cylindrickou vložku

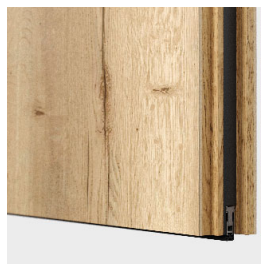

padací prahová lišta

všechny dostupné modely viz str. 109

V ceně sady dveří

- křídlo
- zárubeň

DVEŘE MAJÍ TŘÍDU ZVUKOVÉ IZOLACE

- Rw=42 dB (42÷46 dB)

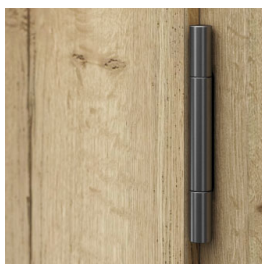

objektové závěsy

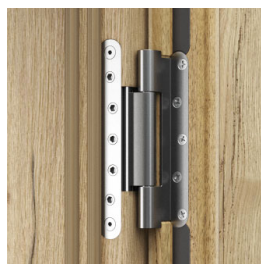

objektové závěsy

BARVY

Podívejte se na větší vzorky → 170

Laminát CPL

(3) Uni Barvy



(3) Modern

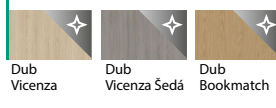

(3) Traditional

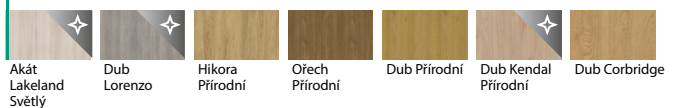

Laminát CPL Matný

(3) Rustic



(4) Uni Barvy



Synchronní deska 3 mm

(4) Modern



(4) Rustic



VĚNUJTE POZORNOST! Číslo v závorce, např. (1), označuje povrchovou skupinu.

TECHNICKÉ INFORMACE

PŘÍSLUŠENSTVÍ

- Dva objektové závěsy - zárubeň PORTA SYSTEM; tři tříprvkové závěsy - ocelová zárubeň, čtyři závěsy - zárubeň MDF
- Zámek s nejvyšší třídou použití 3 podle PN-EN 12209
- Padací prahová lišta
- Zpěňující těsnění vlivem vysoké teploty - křídlo v provedení EI 30

ZÁRUBNĚ

- zesílená regulovaná zárubeň PORTA SYSTEM s rozsahem na tloušťku stěny od 120 mm do 300 mm. Nosníky zárubně jsou vyrobeny z překližky.
- Ocelová rohová zárubeň o šířce profilu 100 mm. Vyrobeno z ocelového plechu o tloušťce 1,5 mm. Standardně obsahuje zesílení pod samozavírač.
- Pevná MDF zárubeň 100 mm $R_w=42$ dB vybavená závěsy s regulací ve třech rovinách. Zárubeň lze vyrobit v nastavitelné verzi šířky stěny (od šířky 160 mm) - na kontrakt.

POZNÁMKY

- Výrobek je k dispozici s dokumentací.
- Třída zvukové izolace $R_w=42$ dB (rozsah 42÷46 dB).
- Pro dodržení stavebních předpisů, musí být u dveří s protipožární a/nebo kouřovou izolací použit samozavírač dveří.
- Křídlo a zárubeň MDF vhodné pro montáž se samozavíračem.
- Hrany křídla: rám z dubového dřeva, transparentně lakovaný.

- Požární dveře musí být vybaveny štítem s klikou s ocelovým jádrem.
- V případě použití jiného kování, než které navrhuje firma PORTA, je třeba dodržet pokyny uvedené v záručním listu.
- Dostupné pouze v ploché verzi a s intarziemi.
- Dveře jsou vybaveny zámkem s ořechem 9 x 9 mm. Při výběru doporučených klik ze sortimentu PORTA je nutné zakoupit kovovou redukci zámku 9/8.
- **Spodní hrana je chráněna proti vlhkosti pomocí technologií TechnoPORTA a AQUA STOP.**

PŘÍPLATKY

- rozměr „100“
- modely ze skupiny J (1 str., dvě str. cena x 2)
- zárubeň: Polyesterová barva Premium – SKUPINA II
- zárubeň: Polyesterová barva Premium – SKUPINA III
- zárubeň: laminát CPL 0,2: barvy označené *
- zárubeň: laminát CPL 0,2: 4 sk. Uni Barvy
- křídlo: laminát CPL 0,2 a CPL 0,7: barvy označené *
- křídlo: laminát CPL 0,2: 4 sk. Uni Barvy
- profil zárub. ocelové od 101 do 150 mm
- profil zárub. ocelové od 151 do 270 mm
- profil zárub. ocelové od 271 do 390 mm
- zesílení pod samozavírač v zárubni PORTA SYSTEM
- zesílení pod samozavírač v zárubni ocelové
- klika se štítem

PURE 57 dB

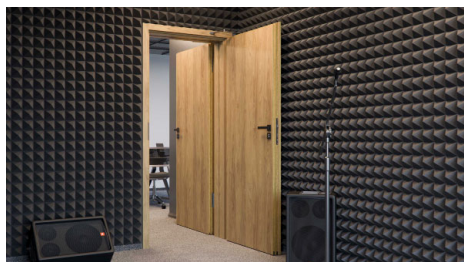

AQUA STOP



Rw 57dB

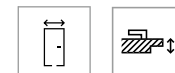

neplatí pro sadu se zárubní PORTA SYSTEM



80 - 100

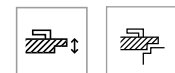

68 - 69 mm



Polodrážková

Možnost objednat dveře se zvukovou izolací $R_w=57$ dB PORTA PURE. Výrobek je k dispozici ve standardním i zakázkovém provedení.



Akustické 42 dB, Ořech Přírodní (speciální provedení PORTA KONTRAKT)



AQUA STOP



Rw 42dB D,40



EI 30

neplatí pro sadu se zárubní PORTA SYSTEM



SA, S100



PROJEKT



80 - 100



68 - 69 mm



Polodrážková

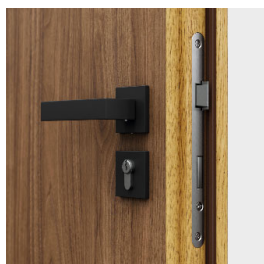

zámek pro cylindrickou vložku

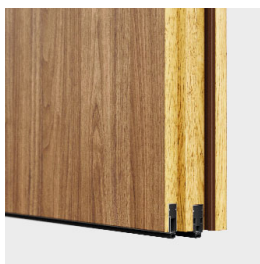

padací prahová lišta
(verze se zárubní PORTA SYSTEM)

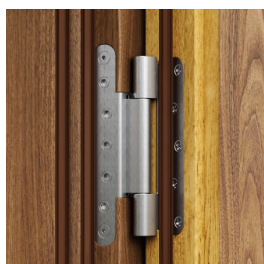

objektové závěsy

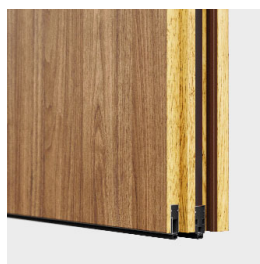

padací prahová lišta
(verze s ocelovou zárubní a MDF)

všechny dostupné modely viz str. 109

V ceně sady dveří

- křídlo
- zárubeň

DVEŘE MAJÍ TŘÍDU ZVUKOVÉ IZOLACE

- Rw=42 dB(42÷46dB)*

* Podrobné výsledky testů jsou k dispozici u výrobce

BARVY

Podívejte se na větší vzorky [➔ 170](#)

Laminát CPL

(3) Uni Barvy



(3) Modern

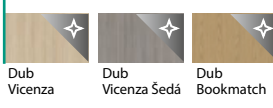

(3) Traditional

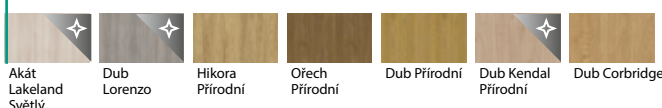

Laminát CPL Matný

(3) Rustic



(4) Uni Barvy



Synchronní deska 3 mm

(4) Modern

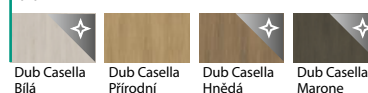

(4) Rustic

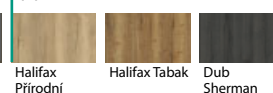

Přírodní dýha

Přírodní dýha



Přírodní dýha Select Mat

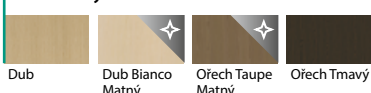

Přírodní dýha Dub Satin

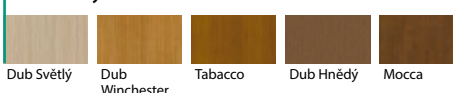

Přírodní Dýha Uni



VĚNUJTE POZORNOST! Číslo v závorce, např. (1), označuje povrchovou skupinu.

POZOR! Přírodní dýhy (s výj. přírodní dýhy Jasan a Ořech) dostupné ve vsislém nebo vodorovném uspořádání vláken (platí pro křídlo dveří).

TECHNICKÉ INFORMACE

PŘÍSLUŠENSTVÍ

- Dva zesílené závěsy, tři závěsy pro MDF (EI 30)
- Zámek s nejvyšší třídou použití 3 podle PN-EN 12209
- Dvě prahové padací lišty
- Gumové těsnění v polodrážce křídla a zárubně
- Zpěňující těsnění vlivem vysoké teploty - křídlo v provedení EI 30

ZÁRUBNĚ

- Zesílená regulovaná zárubeň PORTA SYSTEM s rozsahem na tloušťku stěny od 120 mm do 300 mm. Nosníky zárubně jsou vyrobeny z překližky. prezentovaná cena dveří zahrnuje zárubeň v šířkovém rozsahu "C".
- Ocelová rohová zárubeň o šířce profilu 120 mm. Vyrobeno z ocelového plechu o tloušťce 1,5 mm. Standardně obsahuje zesílení pod samozavírač.
- Pevná MDF zárubeň 100 mm $R_w=42$ dB vybavená závěsy regulovatelnými ve třech rovinách. Možno vyrobít zárubeň s úpravou přizpůsobenou šířce stěny - na zakázku.
- Zárubeň PROJEKT BIS, PROJEKT Premium.

POZNÁMKY

- Národní technické posouzení ITB-KOT-2017/0096 2. vydání.
- Národní osvědčení o shodě č. 020-UWB-2985/W (neplatí pro dveře 42 dB na zárubni PS).
- Třída zvukové izolace $R_w=42$ dB (rozsah 42÷46 dB).
- Za účelem dodržení stavebních předpisů musí být u dveří s protipožární a/nebo kouřovou izolací použit zavírač dveří.
- Křídlo je přizpůsobeno pro montáž samozavírače.
- Hrana křídla: rám z exotického dřeva nebo dubu, bezbarvě lakovaný nebo mořený.
- Požární dveře musí být vybaveny štítem s klikou s ocelovým jádrem.
- V případě použití jiného kování, než které navrhuje firma PORTA, je třeba dodržet pokyny uvedené v záručním listu.
- Dveře jsou vybaveny zámkem s ořechem 9 x 9 mm. Při výběru doporučených klik ze sortimentu PORTA je nutné zakoupit kovovou redukci zámku 9/8.
- **Spodní hrana křídla v syntetickém provedení je chráněna proti vlhkosti pomocí technologií TechnoPORTA a AQUA STOP.**

PŘÍPLATKY

- rozměr „100“
- panoramatické kukátko (synt. povrchy)
- modely ze skupiny J (1 str., dvě str. cena x 2)
- zárubeň: Polyesterová barva Premium – SKUPINA II
- zárubeň: Polyesterová barva Premium – SKUPINA III
- zárubeň: laminát CPL 0,2: barvy označené *
- zárubeň: laminát CPL 0,2: 4 sk. Uni Barvy
- zárubeň: přírodní dýha Černá
- zárubeň: přírodní dýha Dub Satin (ostatní barvy)
- zárubeň: přírodní dýha Dub Satin Bílá
- zárubeň: přírodní dýha Ořech
- křídlo: laminát CPL 0,2 a CPL 0,7: barvy označené *
- křídlo: laminát CPL 0,2: 4 sk. Uni Barvy
- křídlo: model s geometrickým uspořádáním přírodní dýha Dub, Jasan, Ořech
- křídlo: model s geometrickým uspořádáním přírodní dýha Select
- křídlo: přírodní dýha Dub Satin (ostatní barvy)
- křídlo: přírodní dýha Dub Satin Bílá
- křídlo: přírodní dýha Ořech
- křídlo: přírodní dýha Select Černá
- profil zárub. ocelové pro Obklad PROJECT BIS
- profil zárub. ocelové pro Obklad PROJECT Premium
- profil zárub. ocelové od 101 do 150 mm
- profil zárub. ocelové od 151 do 270 mm
- profil zárub. ocelové od 271 do 390 mm
- zesílení pod samozavírač v zárubni PORTA SYSTEM
- klika se štítem



2



Protipožární Dveře

Protipožární dveře EI 30 / EI 60	82
Steel EI 30 PLUS / Steel EI 60 PLUS	84

MAŁOKACKA Gdyně
/ **Investor:** INVEST KOMFORT

PRODUKTOVÉ ŘEŠENÍ
PORTA EI 60



Protipožární EI 30, Dub Casella Hnědá

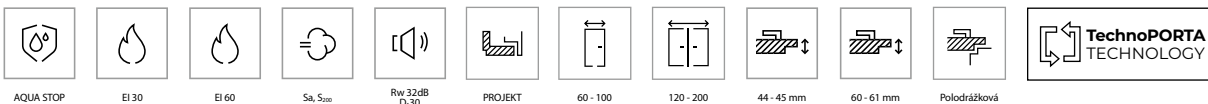

plně (EI 30)



model 2 (EI 60)



model 3
(EI 30, EI 30 soft)

všechny dostupné modely viz str. 109

V ceně sady dveří

- křídlo
- zárubeň

DVEŘE EI 30, EI 60 MAJÍ TŘÍDU ZVUKOVÉ IZOLACE:

- $R_w=32 \text{ dB}$ ($32\div 36 \text{ dB}$)*

* Podrobné výsledky testů jsou k dispozici u výrobce



příklady prosklení v PORTA KONTRAKT (EI 30)

Protipožární EI 30, EI 60

BARVY

Podívejte se na větší vzorky → 170

Laminát CPL

(3) Uni Barvy



(3) Modern

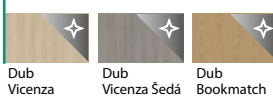

(3) Traditional

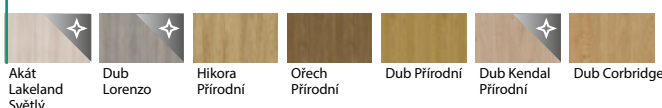

Laminát CPL Matný

(3) Rustic



(4) Uni Barvy



Synchronní deska 3 mm

(4) Modern

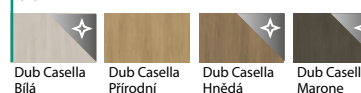

(4) Rustic

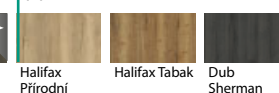

Přírodní dýha

Přírodní dýha



Přírodní dýha Select Mat



Přírodní dýha Dub Satin

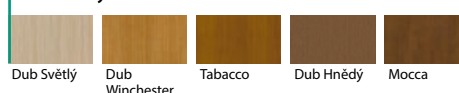

Přírodní Dýha Uni

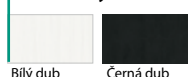

VĚNUJTE POZORNOST! Číslo v závorce, např. (1), označuje povrchovou skupinu.

POZOR! Přírodní dýhy (s výj. přírodní dýhy Jasan a Ořech) dostupné ve svislém nebo vodorovném uspořádání vláken (platí pro křídlo dveří).

TECHNICKÉ INFORMACE

PŘÍSLUŠENSTVÍ

- Závěsy: dva nebo tři (EI 30); čtyři (EI 30 soft, EI 60)
- Zámek přizpůsobený pro cylindrickou vložku
- Ohnivzdorné čiré sklo (pevná šířka, bez ohledu na velikost křídla)
- Těsnění, které vlivem vysoké teploty ve dveřním křídle bobtná
- Padací prahová lišta
- U verzí CPL a 3mm synchronní deska jsou hrany křídla ohraněny ABS páskou

ZÁRUBNĚ

- Záruběň pevná MDF EI 30 100 mm a Regulovaná (min. 160 mm) (EI 30, EI 30 SOFT) vybavená nastavitelnými objektovými závěsy - pro EI 30 a nastavitelnými čepovými závěsy pro EI 30 SOFT.
- Dřevěná záruběň 120 mm (EI 60) z třívrstvé borové laťovky, vybavená nastavitelnými čepovými závěsy.
- Záruběň PROJEKT PORTA SYSTEM EI30.
- Ocelová rohová záruběň o šířce profilu 100 mm. Vyrobeno z oboustranně žárově pozinkovaného ocelového plechu o tloušťce 1,5 mm. Vybaveno výztuhou pro zavírání dveří, montážními hmoždinkami a třídičnými závěsy.
- Záruběň PROJEKT BIS.
- EI 30: Záruběň PROJEKT Premium. EI 60: Záruběň PROJEKT Premium k dispozici s dokumentací. Realizace v Oddělení PORTA KONTRAKT. Podrobnosti naleznete v investičním katalogu a v obchodním oddělení PORTA.

POZNÁMKY

- Certifikát českého výrobku AO209/C5/2020/167 R2
- Aby byly splněny požadavky stavebních předpisů, je třeba u dveří s požární odolností a/nebo kouřotěsností použít samozavírač.
- Dveřní křídlo a záruběň jsou uzpůsobeny pro montáž samozavírače.
- Požární dveře musí být vybaveny štítem s ocelovým jádrem.
- V případě použití jiného kování, než které navrhuje firma PORTA, je třeba dodržet pokyny uvedené v záručním listu.
- Třída akustické izolace $R_w=32$ dB (rozsah 32+36 dB).
- Velikost „100“ pro EI 60 není dostupná ve standardní nabídce PORTA KONTRAKT.
- EI 30 SOFT není k dispozici ve dvoukřídle verzi.
- EI 30 Solo dostupné jako samostatné křídlo se závěsy TKZ Polná se standardní rozstupem dle CN a s hloubkou polodrážky 26 mm.
- EI 30 Solo nedostupné jako dvoukřídle
- **Spodní hrana křídla v syntetickém provedení je chráněna proti vlhkosti pomocí technologií TechnoPORTA a AQUA STOP.**

PŘÍPLATKY

- dvoukřídle dveře
- rozměr „100“ pro EI 30
- panoramatické kukátko (EI 60, syntetický povrch)
- třetí závěs v zár. MDF
- modely ze skupiny J (1 str., dvě str. cena x 2)
- regulovaná záruběň: přírodní dýha Dub Satin Bílá
- záruběň: Polyesterová barva Premium – SKUPINA II
- záruběň: Polyesterová barva Premium – SKUPINA III
- záruběň: laminát CPL 0,2: barvy označené *
- záruběň: laminát CPL 0,2: 4 sk. Uni Barvy
- záruběň: přírodní dýha Černá
- záruběň: přírodní dýha Dub Satin (ostatní barvy)
- záruběň: přírodní dýha Dub Satin Bílá
- záruběň: přírodní dýha Ořech
- křídlo: Synchronní deska 3 mm ve svislém uspořádání
- křídlo: laminát CPL 0,2 a CPL 0,7: barvy označené *
- křídlo: laminát CPL 0,2: 4 sk. Uni Barvy
- křídlo: model s geometrickým uspořádáním přírodní dýhy Dub, Jasan, Ořech
- křídlo: model s geometrickým uspořádáním přírodní dýhy Select
- křídlo: přírodní dýha Dub Satin (ostatní barvy)
- křídlo: přírodní dýha Dub Satin Bílá
- křídlo: přírodní dýha Ořech
- křídlo: přírodní dýha Select Černá
- profil zárub. ocelové pro Obklad PROJECT BIS
- profil zárub. ocelové EI30 pro obklad PROJEKT Premium
- profil zárub. ocelové od 101 do 150 mm
- profil zárub. ocelové od 151 do 270 mm
- profil zárub. ocelové od 271 do 390 mm
- profil zárub. ocelové od 80 do 100 mm
- klika se štítem



Steel EI 60 PLUS, dvoukřídle plné, jednokřídle model 3, Šedá MAT

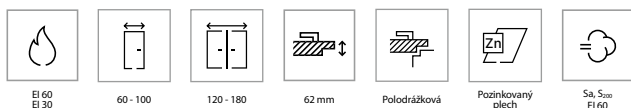

plné

model 2

model 3

V ceně sady dveří

- křídlo
- zárubeň
- klika
- konstrukce z pozinkovaného plechu

SYSTÉM OCHRANY OCELOVÝCH POVRCHŮ

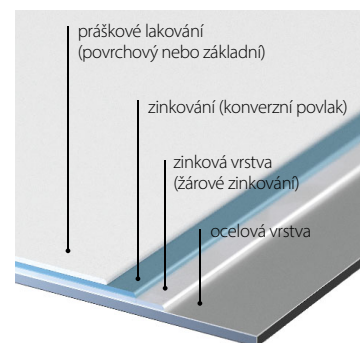

automatická aretace

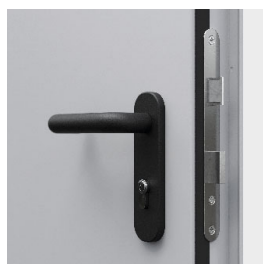

západkový zámek pro cylindrickou vložku, klika součástí balení



západka horní / spodní



zpěňující těsnění

Steel EI 30 PLUS, EI 60 PLUS

BARVY

Podívejte se na větší vzorky ➔ 170

Polyesterová barva Premium (SKUPINA I)



Bílá MAT

Sedá MAT

Antracit
Struktura

Polyesterová barva Premium (SKUPINA II)



Černá
Struktura



Lze vyrobit v nestandardních barvách v PORTA KONTRAKT.

POUŽITÍ DVEŘÍ STEEL EI 30, EI 60:

- veřejné budovy
- hotely, penzióny
- dveře do kotelny
- dveře do garáže

TECHNICKÉ INFORMACE

PŘÍSLUŠENSTVÍ V CENĚ KŘÍDLA

- Dva tříprvkové závěsy, jeden z nich je zavěs nosný a druhý, díky vestavěné pružině, funguje jako samozavírač dveří
- Zadlabací západkový zámeček pro cylindrickou vložku
- Dva trny proti vloupání
- Sada klik s rozetami (nutno objednat zvlášť)
- Ohnivzdorné průhledné sklo

ZÁRUBNĚ

- Rohová ocelová zárubeň. Vyrobeno z oboustranně žárově pozinkovaného ocelového plechu o tloušťce 1,5 mm. Svařované rohové spoje zárubně (jednokřídlé dveře) nebo skládaná zárubeň (dvoukřídlé dveře). Vybavena těsněním.
- Možnost objednat ocelovou zárubeň ve dvou provedeních:
 - zárubeň pravá/levá - k osazení na hotovou podlahu – úroveň „0“, práh za příplatek (EI 30 a EI 60).
 - zárubeň pravá/levá - k zalití do podlahy – úroveň „-30“ – práh za příplatek (EI 30 a EI 60).
- Typ 1 - zárubeň s prahem (105 mm)

POZNÁMKY

- Certifikát českého výrobku DTS-PP30 AO209/CS/2022/024
- Certifikát českého výrobku DTS-PP60 AO209/CS/2022/025
- Nedostupné rozměry pro jednokřídlé dveře: "90" - EI 60 model 3, "100" - EI 30, EI 60 modely 2 a 3
- Nedostupné rozměry pro dvoukřídlé dveře:
 - "80" - pasivní křídlo EI 60 model 3,
 - "90" - pasivní křídlo EI 60 model 2, aktivní a pasivní křídlo EI 60 model 3 a pasivní křídlo EI 30 model 3,
 - "100" - aktivní a pasivní křídlo EI 30 a EI 60 modely 2 a 3, pasivní křídlo EI 60 plný model
- V případě použití jiného kování, než které doporučuje firma PORTA, je třeba dodržet pokyny uvedené v záručním listu.

PŘÍPLATKY

- rozměr "100" - EI 30, EI 60
- rozměr "100" - EI 30, EI 60 - dvoukřídlé
- Polyesterová barva premium – SKUPINA II*
- zesílení pod samozavírač*

*cena pro dvoukřídlé dveře



44

46



Bezpečnostní Dveře

AGAT	88
OPAL	90
Steel SECURE	92
KWARC	94
EXTREME RC2, EI 30	96
EXTREME RC3, EI 30	98
EXTREME RC3, EI 45	100
✦ NOVINKA EXTREME RC3, EI 60	102
GRANIT třída C	104
EXTREME RC4, EI 30	106

TARASY BAŁTYKU Gdańsk
/ Investor: ALLCON

PRODUKTOVÉ ŘEŠENÍ
PORTA EXTREME RC3 s ocelovou zárubní a obkladovými panely



AGAT, Plně, Dub Kendal Přírodní, Běžová MAT ocelová zárubeň, Klika Gardo Silver



AQUA STOP



Rw 32dB



PROJEKT



Třída 3



80 - 100



40 - 41 mm



Polodrážková



TechnoPORTA
TECHNOLOGY

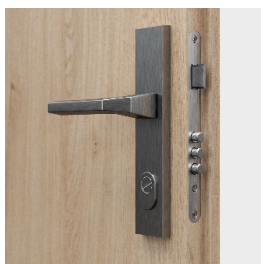

3prvkový zámek

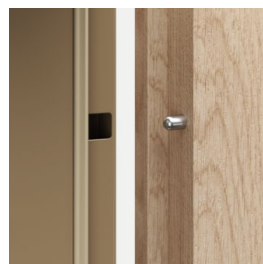
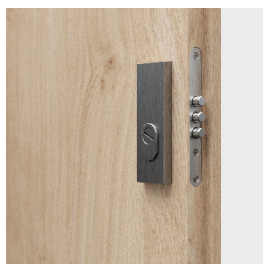

bezpečnostní trny proti vylomení

všechny dostupné modely viz str. 109

V ceně sady dveří

- křídlo
- zárubeň
- ocelový práh

DVEŘE AGAT

Zesílené dveře AGAT jsou vybaveny jedním nebo dvěma zámky a mají třídu zvukové izolace $R_w=32$ dB (32÷36 dB).

AGAT – DVEŘE DO GARÁŽE

ZESÍLENÉ DVEŘE AGAT S PADACÍ PRAHOVOU LIŠTOU (VOLITELNĚ ZA PŘÍPLATEK) ZAJIŠŤUJÍ TĚSNOST A ODOLNOST VŮČI NEPŘÍZNIVÝM VLIVŮM TEPLOTNÍCH ROZDÍLŮ. PEVNÁ OCELOVÁ ZÁRUBEŇ A ČEPOVÉ ZÁMKY ZARUČUJÍ ODOLNOST A SPOLEHLIVÉ POUŽÍVÁNÍ. PROZKOUMEJTE DALŠÍ MOŽNOSTI DVEŘÍ DO GARÁŽE – STR. 111.

DOPORUČUJEME!

DÍKY POUŽITÍ KONSTRUKCE VYUŽÍVAJÍCÍ VRSTVU HLINÍKOVÉHO PLECHU, JSME DOSÁHLI VÝJIMEČNÉ ODOLNOSTI DVEŘÍ PROTI NEGATIVNÍMU PŮSOBENÍ SPECIFICKÝCH PROVOZNÍCH PODMÍNEK, CHARAKTERISTICKÝCH PRO SCHODIŠTE, TEPLOTNÍ ROZDÍLY A VLHKOST VZDUCHU.



BARVY

Podívejte se na větší vzorky → 170

Syntetický povrch



Laminát CPL



Laminát CPL Matný

Synchronní deska 3 mm

Přírodní dýha



Přírodní dýha Uni

Přírodní dýha Select Mat

Přírodní dýha Dub Satin



POZOR! Přírodní dýhy (s výj. přírodní dýhy Jasan a Ořech) dostupné ve vsílém nebo vodorovném uspořádání vláken (platí pro křídlo dveří).

VĚNUJTE POZORNOST! Číslo v závorce, např. (1), označuje povrchovou skupinu.



Proveďte možnosti realizace dveří AGAT RTG v PORTA KONTRAKT.

TECHNICKÉ INFORMACE

KONSTRUKCE KŘÍDLA

Rám křídla je vyroben z lepeného lamelového dřeva. Křídlo je navíc vyztuženo vnitřním rámem. Plášť křídla se skládá z hliníkové vrstvy a dřevěné desky. K dispozici křídla doplněná stříbrnými hliníkovými intarziemi. Přírodní dýhy s povrchovou úpravou pololesklým lakem. U verzí CPL a 3mm synchronní deska jsou hrany křídla ohraněny ABS páskou.

PŘÍSLUŠENSTVÍ V CENĚ DVEŘÍ AGAT

- Jeden nebo dva zámky pro cylindrickou vložku
- Tři čepové závěsy
- Tři TRNY PROTI VYLOMENÍ
- Zárubeň vybavena standardním nerezovým prahem (90 mm)

ZÁRUBĚ

- Ocelová rohová zárubeň o šířce profilu 105 mm. Vyrobeno z ocelového plechu o tloušťce 1,2 mm, pozinkované z obou stran.
- Vybaveno třemi standardními závěsy čepovými a obvodovým gumovým těsněním
- Zárubeň PROJEKT BIS, PROJEKT Premium.

POZNÁMKY

- Národní technické posouzení ITB-KOT-2017/0096 2. vydání.
- Příprava ke zkrácení (maximálně 60 mm).
- Třída akustické izolace $R_w=32$ dB (rozsah 32÷36 dB).
- Práh je součástí zárubně.
- Spodní hrana křídla v syntetickém provedení je chráněna proti vlhkosti pomocí technologií TechnoPORTA a AQUA STOP.

PŘÍPLATKY

- rozměr „100“
- cylindrické vložky
- kukátko
- vybavení zárubně AGAT 6 montážními hmoždinkami
- regulovaný protiplech zámku v zárub. ocelové
- **NOVINKA!** AGAT: akustický padací práh
- modely ze skupiny J (1 str., dvě str. cena x 2)
- modely ze skupiny P (1 str., dvě str. cena x 2)
- modely ze skupiny R (Syntetické Povrchy, 1 str., dvě str. cena x 2)
- modely ze skupiny R (Přírodní Dýha, 1 str., dvě str. cena x 2)
- zárubeň: polyesterová barva - SKUPINA II
- zárubeň: polyesterová barva - SKUPINA III
- křídlo: Synchronní deska 3 mm ve vsílém uspořádání
- křídlo: laminát CPL 0,2 a CPL 0,7: barvy označené *
- křídlo: laminát CPL 0,2: 4 sk. Uni Barvy
- křídlo: model s geometrickým uspořádáním přírodní dýhy Dub, Jasan, Ořech
- křídlo: model s geometrickým uspořádáním přírodní dýhy Select
- křídlo: přírodní dýha Dub Satin Bílá
- křídlo: přírodní dýha Dub Satin (ostatní barvy)
- křídlo: přírodní dýha Ořech
- křídlo: přírodní dýha Select Černá
- profil zárub. ocelové pro Obklad PROJECT BIS
- profil zárub. ocelové pro Obklad PROJECT Premium
- profil zárub. ocelové od 106 do 150 mm
- profil zárub. ocelové od 151 do 270 mm
- profil zárub. ocelové od 271 do 390 mm
- zesílení pod samozavírač v zárubni ocelové
- klika



OPAL, ploché, Grafitová Matt s ocelovou záruní a PORTA LINE, model L.1



AQUA STOP



RC 2



Rw 32dB



PROJEKT



Třída 3



80 - 100



40 - 41 mm



Polodrážková

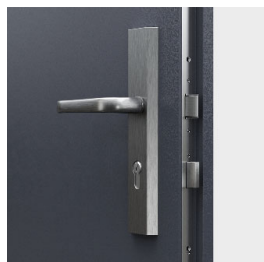

lišťový zámek
čtyřbodový

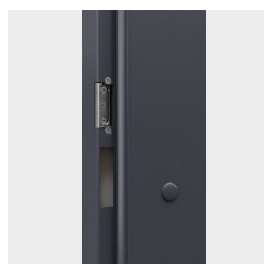
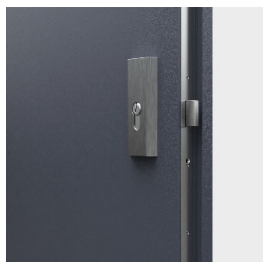

nastavitelný protiplech
zámku v ocelové zárubni
(volitelná možnost)

všechny dostupné modely viz str. 109

V ceně sady dveří

- křídlo
- zárubeň
- ocelový práh

DVEŘE OPAL

Bezpečnostní dveře OPAL mají třídu akustické izolace $R_w=32$ dB (32 ± 36 dB) a odolnost proti vloupání třídy RC 2 podle normy PN EN 1627:2012 – za předpokladu, že je křídlo doplněno o speciální ocelovou zárubeň PORTA, práh z nerezové oceli a štít s klikou s odolností proti vloupání minimálně třídy 2 a cylindrickou vložkou s odolností proti vloupání minimálně třídy 4.

DOPORUČUJEME!

DÍKY POUŽITÍ KONSTRUKCE VYUŽÍVAJÍCÍ VRSTVU HLINÍKOVÉHO PLECHU, JSME DOSÁHLI VÝJIMEČNÉ ODOLNOSTI DVEŘÍ PROTI NEGATIVNÍMU PŮSOBENÍ SPECIFICKÝCH PROVOZNÍCH PODMÍNEK, CHARAKTERISTICKÝCH PRO SCHODIŠTE, TEPLŮTNÍ ROZDÍLY A VLHKOST VZDUCHU.



BARVY

Podívejte se na větší vzorky → 170

Syntetický povrch



Laminát CPL



Laminát CPL Matný

Synchronní deska 3 mm

Přírodní dýha



Přírodní dýha Uni

Přírodní dýha Select Mat

Přírodní dýha Dub Satin



POZOR! Přírodní dýhy (s výj. přírodní dýhy Jasan a Ořech) dostupné ve vsíslém nebo vodorovném uspořádání vláken (platí pro křídlo dveří).

VĚNUJTE POZORNOST! Číslo v závorce, např. (1), označuje povrchovou skupinu.

TECHNICKÉ INFORMACE

KONSTRUKCE KŘÍDLA

Rám křídla je vyroben z lepeného lamelového dřeva. Křídlo je navíc vyztuženo vnitřním rámem. Plášť křídla se skládá z hliníkové vrstvy a dřevěné desky. K dispozici křídla doplněná stříbrnými hliníkovými intarziemi. Přírodní dýhy s povrchovou úpravou pololesklým lakem. U verzí CPL a 3mm synchronní deska jsou hrany křídla ohraněny ABS páskou.

PŘÍSLUŠENSTVÍ V CENĚ DVEŘÍ OPAL

- Čtyřbodový lištový zámeč přizpůsobený pro dvě cylindrické vložky
- Tři čepové závěsy
- Tři TRNY PROTI VYLOMENÍ
- Ocelová zárubeň vybavená nerezovým prahem (90 mm)

ZÁRUBĚ

- Ocelová rohová zárubeň o šířce profilu 105 mm. Vyrobeno z ocelového plechu, oboustranně pozinkovaného, tloušťky 1,5 mm.
- Vybaveno třemi standardními čepovými závěsy, gumovým obvodovým těsněním a šesti hmoždinkami.
- Zárubeň PROJEKT BIS, PROJEKT Premium.

POZNÁMKY

- Národní technické posouzení ITB-KOT-2017/0096 2. vydání.
- Příprava ke zkrácení (maximálně 60 mm).
- Třída akustické izolace $R_w=32$ dB (rozsah 32÷36 dB).
- Práh je součástí zárubně.
- Spodní hrana křídla v syntetickém provedení je chráněna proti vlhkosti pomocí technologií TechnoPORTA a AQUA STOP.

PŘÍPLATKY

- rozměr „100“
- cylindrické vložky
- kukátko
- regulovaný protiplech zámku v zárub. ocelové
- modely ze skupiny J (1 str., dvě str. cena x 2)
- modely ze skupiny P (1 str., dvě str. cena x 2)
- modely ze skupiny R (Syntetické Povrchy, 1 str., dvě str. cena x 2)
- modely ze skupiny R (Přírodní Dýha, 1 str., dvě str. cena x 2)
- zárubeň: polyesterová barva - SKUPINA II
- zárubeň: polyesterová barva - SKUPINA III
- křídlo: Synchronní deska 3 mm ve vsíslém uspořádání
- křídlo: laminát CPL 0,2 a CPL 0,7: barvy označené *
- křídlo: laminát CPL 0,2: 4 sk. Uni Barvy
- křídlo: model s geometrickým uspořádáním přírodní dýha Dub, Jasan, Ořech
- křídlo: model s geometrickým uspořádáním přírodní dýha Select
- křídlo: přírodní dýha Dub Satin Bílá
- křídlo: přírodní dýha Dub Satin (ostatní barvy)
- křídlo: přírodní dýha Ořech
- křídlo: přírodní dýha Select Černá
- profil zárub. ocelové pro Obklad PROJECT BIS
- profil zárub. ocelové pro Obklad PROJECT Premium
- profil zárub. ocelové od 106 do 150 mm
- profil zárub. ocelové od 151 do 270 mm
- profil zárub. ocelové od 271 do 390 mm
- zesílení pod samozavírač v zárubni ocelové
- klika



Ocelové BEZPEČNOSTNÍ DVEŘE, A.0 s kukátkem, Černá struktura a dveře PORTA HIDE

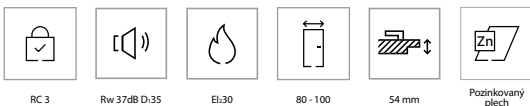

RC 3

Rw 37dB D-35

EI:30

80 - 100

54 mm

Pozinkovaný plech

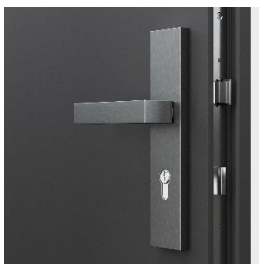

lišťový zámek přizpůsobený pro dvě cylindrické vložky



hák

V ceně sady dveří

- křídlo
- zárubeň
- ocelový práh
- klika
- cylindrická vložka

- Volitelně za příplatek**
- přidavný horní zámek



zesílený závěs tříelementový



bezpečnostní trny proti vylomení

POZOR: Díky speciálním montážním hmoždinkám nemá zárubeň další otvory a hmoždinky



pružinový zavírač



pružinový zavírač

DVEŘE Steel SECURE

Dveře s lišťovým zámekem a cylindrickou vložkou třídy C mají:

- třídu RC 3 podle DIN EN 1627:2012
- třídu zvukové izolace $R_w=37$ dB (37±41 dB)
- požární odolnost EI 30

Steel SECURE

Bezpečnostní dveře třídy RC 3, EI 30, 37 dB

BARVY

Podívejte se na větší vzorky ➔ 170

Polyesterová barva Premium (SKUPINA I)



Bílá MATNÁ

Antracit
Struktura

Polyesterová barva Premium (SKUPINA II)



Černá
Struktura

Ocelový plech laminovaný PVC



Antracit

Dub
Winchester

Dub Zlatý

Ořech

SYSTÉM OCHRANY OCELOVÝCH POVRCHŮ

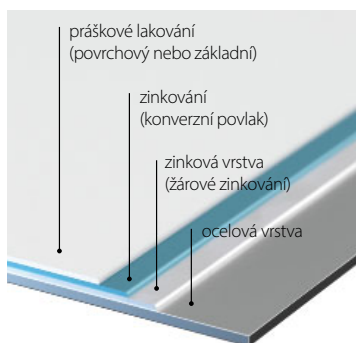

TECHNICKÉ INFORMACE

KONSTRUKCE KŘÍDLA

Konstrukce je založena na dvouvrstvých dřevěných rámech, které jsou umístěny po celém obvodu křídla. Výplň křídla je vícevrstvá, na bázi minerální vlny. Pro opláštění křídla se používá 0,6 mm pozinkovaný ocelový plech s povrchovou úpravou polyesterovou barvou nebo PVC fólií.

PŘÍSLUŠENSTVÍ V CENĚ KŘÍDLA

- Tři tříprvkové závěsy
- Lištový zámek
- Čtyři TRNY PROTI VYLOMENÍ
- Doporučená kliky
- Cylindrická vložka třídy C
- Prah z nerezové oceli
- Zesílení pod samozavírač v dveřním křídle a zárubni

ZÁRUBNĚ

Rohová ocelová zárubeň, šířka profilu 100. Vyrobeno z oboustranně pozinkovaného ocelového plechu o tloušťce 1,5 mm. Zárubně jsou malovány práškovou Polyesterovou Barvou Premium.

POZNÁMKY

- Norma PN-EN 14351-2:2018-12; Norma PN-EN 16034:2014-11. - Národní osvědčení o stálosti vlastností č. 020-UWB-2919/W

PŘÍPLATKY

- rozměr_r100°
- horní cylindrická vložka
- horní dodatečný zámek
- horní štít
- kukátko
- Polyesterová barva Premium – skupina II
- pružinový zavírač



KWARC Intarzie 6, bílá, s ocelovou zárubní

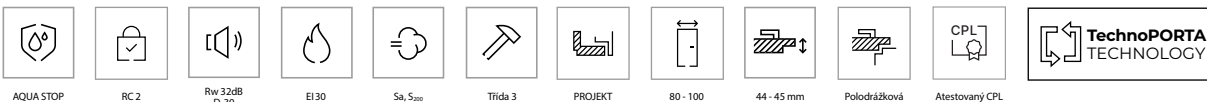

lišťový čtyřbodový zámek pro dvě cylindrické vložky
– KWARC III



zesílený tříprvkový závěs

Trny proti vylomení- KWARC III

Bezpečnostní třída RC 2 (typ III)
Akustická izolace $R_w=34 \text{ dB}^*$
Požární odolnost EI 30 Kouřotěsnost

všechny dostupné modely viz str. 109

KWARC dveře

Dveře DT-PP-DY/M (KWARC typ I a typ II) vybavené jedním nebo dvěma zapuštěnými zámkami disponují:

- třídu zvukové izolace $R_w=32 \text{ dB}$ (32-36 dB)
- požární odolnost EI 30
- kouřotěsnost

Dveře DT-K32 (KWARC typ III) jsou vybaveny lišťovým zámkem a bezpečnostními trny a disponují:

- třídu RC 2 podle DIN EN 1627:2012
- třídu zvukové izolace $R_w=32 \text{ dB}$ (32-36 dB)
- požární odolnost EI 30
- kouřotěsnost

DOPORUČUJEME!

DÍKY VYUŽITÉ KONSTRUKCI S VRSTVOU HLINÍKOVÉHO PLECHU JSME DOSÁHLI VÝJIMEČNÉ ODOLNOSTI DVEŘÍ KWARC VŮČI NEPŘÍZNIVÝM VLIVŮM SPECIFICKÝCH PROVOZNÍCH PODMÍNEK, CHARAKTERISTICKÝCH PRO VSTUPNÍ DVEŘE A TO, TEPLOTNÍM ROZDÍLŮM A VLHKOSTÍ VZDUCHU.

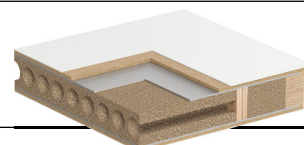

BARVY

Syntetický povrch

(1) Traditional

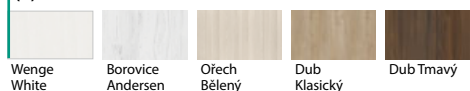

(1) Rustic

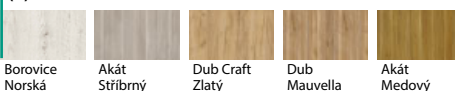

(2) Modern

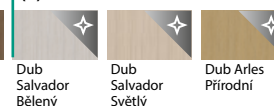

(2) Traditional

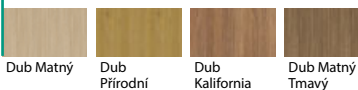
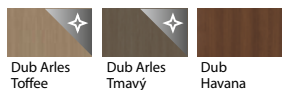

(2) Rustic



(2) Uni Barvy



Laminát CPL

(3) Uni Barvy



(3) Modern

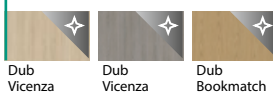

(3) Traditional

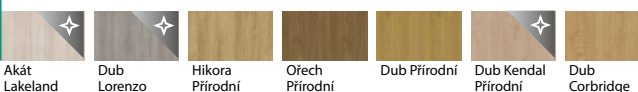

Laminát CPL Matný

(3) Rustic



(4) Uni Barvy



Synchronní deska 3 mm

(4) Modern



(4) Rustic

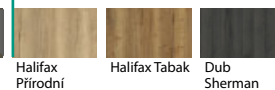

Přírodní dýha

Přírodní dýha



Přírodní dýha Uni



Přírodní dýha Select Mat



Přírodní dýha Dub Satin

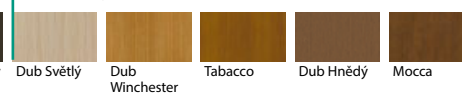

POZOR! Přírodní dýhy (s výj. přírodní dýhy Jasan a Ořech) dostupné ve svislém nebo vodorovném uspořádání vláken (platí pro křídlo dveří).

VĚNUJTE POZORNOST! Číslo v závorce, např. (1), označuje povrchovou skupinu.

TECHNICKÉ INFORMACE

KONSTRUKCE KŘÍDLA

Vícevrstvá konstrukce křídla zajišťuje požární odolnost po dobu 30 minut a akustickou izolaci $R_w=34$ dB*. Díky vrstvě hliníkového plechu v konstrukci křídla jsou dveře mimořádně odolné vůči nepříznivým provozním podmínkám. Ve verzích CPL HQ a Gladstone/Halifax jsou boky křídla pokryty ABS páskou.

PŘISLUŠENSTVÍ V CENĚ DVEŘÍ

- Zadlabací zámek se čtyřhranným pohonem pro profilovou vložku (KWARC typ I)
- Dva zadlabávací zámky s obdélníkovou závorou připravenou pro cylindrickou vložku (KWARC typ II)
- Zámek lištový, čtyřbodový pro dvě cylindrické vložky a tři bezpečnostní trny proti vylomení (KWARC typ III)
- Tři zesílené třídičné panty ve stříbrné barvě
- Protipožární těsnění, které vlivem vysoké teploty zvětší svůj objem v drážce křídla
- Zárubeň je vybavena standardním nerezovým prahem (90 mm)

ZÁRUBĚ

- Ocelová rohová zárubeň o šířce profilu 105 mm. Vyrobeno z oboustranně pozinkovaného ocelového plechu o tloušťce 1,5 mm. Zárubeň je vybavena standardním prahem z nerezové oceli (90 mm). KWARC I má západku pro jeden zámek, KWARC II pro dva zámky, KWARC III pro lištový zámek a šest bezpečnostních trnů proti vsazení.
- Zárubeň PROJEKT BIS, PROJEKT Premium (str. 206)

POZNÁMKY

- Certifikát českého výrobku AO209-C5-2020-169 R2
- Za účelem dodržení stavebních předpisů musí být u dveří s protipožární a/nebo kouřovou odolností použit zavírač dveří.

- Křídlo a zárubeň jsou přizpůsobeny k montáži samozavírače.
- V případě použití jiného kování, než které navrhuje firma PORTA, je třeba dodržet pokyny uvedené v záručním listu.
- Protipožární dveře by měly být vybaveny plechy s klikou s ocelovým jádrem.
- Třída akustické izolace $R_w=32$ dB (rozsah 32÷36 dB).

PŘÍPLATKY

- intarzie v lam. Synt. (na 1 straně, na obou stranách cena x 2)
- intarzie v lam. Přírodní. (na 1 straně, na obou stranách cena x 2)
- zárubeň: polyesterová barva SKUPINA II
- zárubeň: polyesterová barva SKUPINA III
- profil zár. ocelové pro Obklad PROJECT BIS
- profil zár. ocelové pro Obklady PROJECT Premium
- profil zár. ocelové od 101 do 150 mm
- profil zár. ocelové od 151 do 270 mm
- profil zár. ocelové od 271 do 390 mm
- rozměr "100"
- křídla: barvy Gladstone/Halifax ve vodorovném
- křídlo: lam. CPL 0,2 mm a 0,7 mm SKUPINA II
- křídlo: přírodní dýha Dub Satin Bílý
- křídlo: přírodní dýha Dub Satin (ostatní barvy)
- křídlo: přírodní dýha Select Černá
- křídlo: přírodní dýha Ořech
- křídlo: model s geometrickým uspořádáním přírodní dýhy Select
- křídlo: model s geometrickým uspořádáním přírodní dýhy Dub, Jasan, Ořech
- kukátko
- klika s rozetou



EXTREME RC 2 Ploché, Dub Vícenza, s ocelovou zárubní

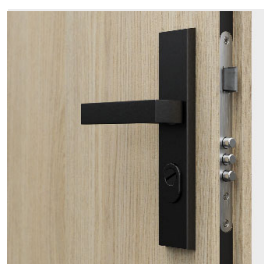
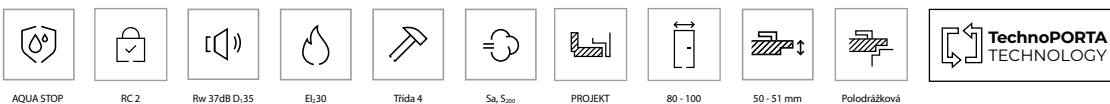

spodní zámek – třibodový čepový

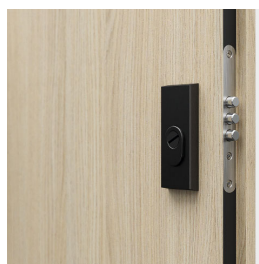

horní zámek – třibodový čepový

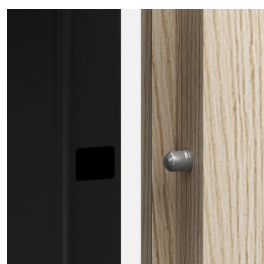

bezpečnostní trny proti vylomení

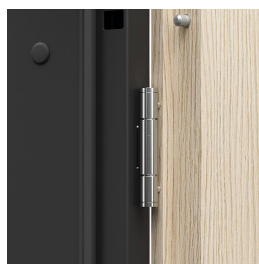

tři zesílené tříprvkové závěsy



práh z nerezové oceli (120 mm)

všechny dostupné modely viz str. 109

V ceně sady dveří

- křídlo
- zárubeň
- ocelový práh

Dveře EXTREME RC 2

Dveře EXTREME RC 2 jsou vybaveny dvěma čepovými zámky (s 3 čepy) a bezpečnostními trny proti vylomení.

dobývají se ve dvou typech:

Typ I

- třída RC 2 podle DIN EN 1627:2012
- třída zvukové izolace $R_w=37$ dB (37 ± 41 dB)*

Typ II

- vlastnosti dveří typu I
- požární odolnost EI 30
- kouřotěsnost

* Podrobné výsledky testů jsou k dispozici u výrobce

DOPORUČUJEME!

DÍKY POUŽITÍ KONSTRUKCE VYUŽÍVAJÍCÍ VRSTVU HLINÍKOVÉHO PLECHU, JSME DOSÁHLI VÝJÍMEČNÉ ODOLNOSTI DVEŘÍ AGAT / OPAL PROTI NEGATIVNÍMU PUSOBENÍ SPECIFICKÝCH PROVOZNÍCH PODMÍNEK, CHARAKTERISTICKÝCH PRO SCHODIŠTE, TEPLOTNÍ ROZDÍLY A VLHKOST VZDUCHU.



EXTREME RC 2

bezpečnostní dveře třída RC 2, 37 dB, EI 30

BARVY

Podívejte se na větší vzorky → 170

Laminát CPL

(3) Uni Barvy



(3) Modern

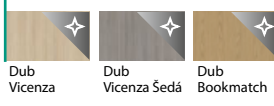

(3) Traditional

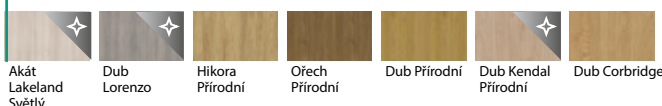

Laminát CPL Matný

(3) Rustic



(4) Uni Barvy



Synchronní deska 3 mm

(4) Modern

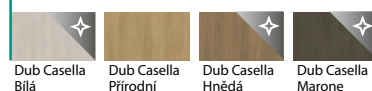

(4) Rustic

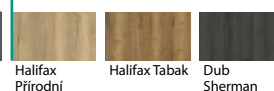

Přírodní dýha

Přírodní dýha



Přírodní dýha Select Mat

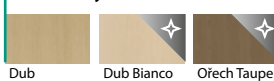

Přírodní dýha Dub Satin



Přírodní Dýha Uni

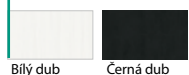

POZOR! Přírodní dýhy (s výj. přírodní dýhy Jasan a Ořech) dostupné ve vislélem nebo vodorovném uspořádání vláken (platí pro křídlo dveří).

VĚNUJTE POZORNOST! Číslo v závorce, např. (1), označuje povrchovou skupinu.

TECHNICKÉ INFORMACE

KONSTRUKCE KŘÍDLA

Výplň křídla tvoří speciální pětitvrstvá konstrukce v rámu z lepeného dřeva jehličnatého dřeva. Celek je obložen HDF deskou. K dispozici ve verzi s polodrážkou. U verzi CPL a 3mm synchronní deska jsou boky křídla potaženy ABS páskou.

PŘÍSLUŠENSTVÍ V CENĚ KŘÍDLA

- Dva bodové zámky (rozteč 72 mm)
- Tři třídílné závěsy ve stříbrné barvě
- Čtyři TRNY PROTI VYLOMENÍ
- Zárubeň
- Standardní práh z nerezové oceli (120 mm)
- Navíc: model II protipožární těsnění, které vlivem vysoké teploty zvětší svůj objem na okrajích křídla

ZÁRUBĚ

- Ocelová rohová zárubeň o šířce profilu 100 mm. Vyrobeno z ocelového plechu, oboustranně pozinkovaného, tloušťky 1,5 mm.
- Vybaveno třemi třídílnými závěsy, samozhášivým těsněním a osmi montážními hmoždinkami.
- Zárubeň PROJEKT BIS, PROJEKT Premium.

POZNÁMKY

- Certifikát českého výrobku AO209/C5/2023/035
- Třída zvukové izolace $R_w = 37$ dB (rozsah 37-41 dB).
- Pro dodržení stavebních předpisů, musí být u dveří s protipožární a/nebo kouřovou izolací použit samozavírač dveří.
- Křídlo a zárubeň jsou přizpůsobeny k montáži dveřního zavírače.
- V případě použití jiného kování, než které navrhuje společnost PORTA, je třeba dodržet pokyny uvedené v záručním listu.
- Dveře protipožární - intarzie dostupné pouze ze dvou stran.
- **Spodní hrana křídla v syntetickém provedení je chráněna proti vlhkosti pomocí technologií TechnoPORTA a AQUA STOP.**

PŘÍPLATKY

- rozměr „100“
- kukátko
- panoramatický kukátko (synt. povrchy)
- panoramatické kukátko černé (syntetické povrchy)
- modely ze skupiny J (1 str., dvě str. cena x 2)
- modely ze skupiny P (1 str., dvě str. cena x 2)
- modely ze skupiny R (Syntetické Povrchy, 1 str., dvě str. cena x 2)
- modely ze skupiny R (Přírodní Dýha, 1 str., dvě str. cena x 2)
- zárubeň: polyesterová barva - SKUPINA II
- zárubeň: polyesterová barva - SKUPINA III
- křídlo: Synchronní deska 3 mm ve vislélem uspořádání
- křídlo: laminát CPL 0,2 a CPL 0,7: barvy označené *
- křídlo: laminát CPL 0,2: 4 sk. Uni Barvy
- křídlo: model s geometrickým uspořádáním přírodní dýha Dub, Jasan, Ořech
- křídlo: model s geometrickým uspořádáním přírodní dýha Select
- křídlo: přírodní dýha Dub Satin Bílá
- křídlo: přírodní dýha Dub Satin (ostatní barvy)
- křídlo: přírodní dýha Ořech
- křídlo: přírodní dýha Select Černá
- profil zárub. ocelové pro Obklad PROJECT BIS
- profil zárub. ocelové pro Obklad PROJECT Premium
- profil zárub. ocelové od 106 do 150 mm
- profil zárub. ocelové od 151 do 270 mm
- profil zárub. ocelové od 271 do 390 mm
- pružinový zavírač
- pružinový zavírač černý
- černé vložky
- změna barvy závěsů na černou
- klika s rozetou (rozsah 72 mm)



EXTREME RC 3, Hikora přírodní, se zárubní vyztuženou PS (speciální provedení PORTA KONTRAKT)



AQUA STOP



RC 3



Rw 37dB D,35



EI 30



Sa, S₂₀₀



Třída 4



PROJEKT



80 - 100



50 - 51 mm



Polodrážková



TechnoPORTA
TECHNOLOGY

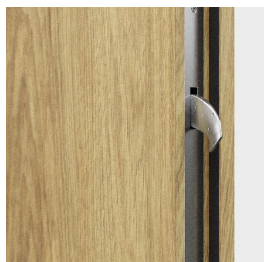

2 bezpečnostní háky

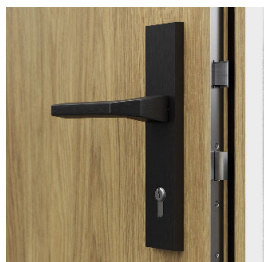

Vícebodový hákový zámek

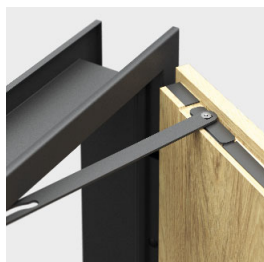

Pružinový zavírač s ocelovou zárubní (dostupný stříbrný a černý)

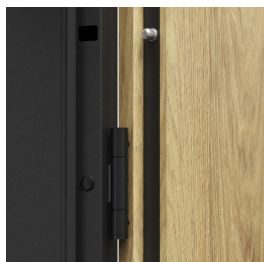

4 TRNY PROTI VYLOMENÍ

všechny dostupné modely viz str. 109

V ceně sady dveří

- křídlo
- zárubeň
- ocelový práh
- klika
- cylindrická vložka

Volitelně za příplatek

- přídatný horní zámek

DVEŘE EXTREME

se dodávají ve dvou provedeních:

Typ I

- třída RC 3 dle normy PN EN 1627-2012
- třída zvukové izolace Rw=37 dB (37÷41 dB)*
- kouřotěsnost

Typ II

- vlastnosti dveří typu I
- požární odolnost EI 30

* Podrobné výsledky testů jsou k dispozici u výrobce.



EXTREME RC 3 EI 30

bezpečnostní dveře třídy RC 3, EI 30, 37 dB

BARVY

Podívejte se na větší vzorky [➔ 170](#)

Laminát CPL

(3) Uni Barvy



(3) Modern

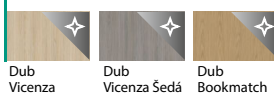

(3) Traditional

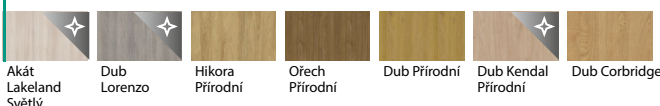

Laminát CPL Matný

(3) Rustic



(4) Uni Barvy



Synchronní deska 3 mm

(4) Modern



(4) Rustic

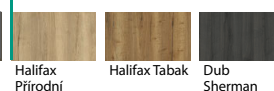

Přírodní dýha

Přírodní dýha



Přírodní dýha Select Mat

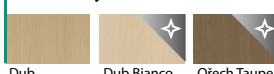

Přírodní dýha Dub Satin



Přírodní Dýha Uni

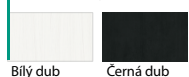

POZOR! Přírodní dýhy (s výj. přírodní dýhy Jasan a Ořech) dostupné ve svislém nebo vodorovném uspořádání vláken (platí pro křídlo dveří).

VĚNUJTE POZORNOST! Číslo v závorce, např. (1), označuje povrchovou skupinu.

DOPORUČUJEME!

DÍKY VYUŽITÍ KONSTRUKCE Z HLINÍKOVÉHO PLECHU BYLO DOSAŽENO VÝJIMEČNÉ ODOLNOSTI DVEŘÍ EXTREME RC 3 VŮČI NEPŘÍZIVÝM VLIVŮM SPECIFICKÝCH PROVOZNÍCH PODMÍNEK CHARAKTERISTICKÝCH PRO SCHODIŠTĚ, ROZDÍLŮM TEPLOT A VLHKOSTI VZDUCHU.

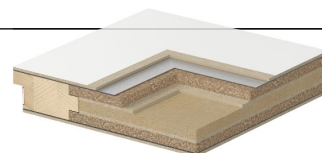

TECHNICKÉ INFORMACE

KONSTRUKCE KŘÍDLA

Výplň křídla tvoří speciální 5-ti vrstvá struktura v rámu z jehličnatého dřeva. Celek je obložen HDF deskou. K dispozici v polodrážkovém provedení. U verzí CPL a 3mm synchronní deska jsou boky křídla potaženy ABS páskou.

PŘÍSLUŠENSTVÍ V CENĚ KŘÍDLA

- Hákový zámeček s přítlačným mechanismem, dodatečný horní zámeček (viz Příplatky)
- Bezpečnostní vložka
- Kliky s bezpečnostní rozetou (rozteč 92 mm)
- Tři tříprvkové závěsy (dveře se zárub. ocelovou) nebo dva objektové závěsy (dveře se zárubní. PS vyztužená) ve stříbrné barvě
- Čtyři TRNY PROTI VYLOMENÍ
- Navíc typ II - těsnění, které vlivem vysoké teploty bobtná na hranách křídla (kromě spodního okraje)
- Zárubeň je opatřena nerezovým prahem a zesílením pod samozavírač

ZÁRUBEŇ

- Ocelová rohová zárubeň o šířce profilu 100 mm. Vyrobeno z oboustranně pozinkovaného ocelového plechu o tloušťce 1,5 mm. Vybaveno samozhášivým těsněním, osmi montážními hmoždinkami a prahem z nerezové oceli (120 mm).
- Zesílená zárubeň PORTA System, tloušťka stěny od 120 do 300 mm, vybavená nerezovým prahem (100 mm). Lišta záklopu o šířce 80 mm.
- Zárubeň PROJEKT BIS, PROJEKT Premium.

POZNÁMKY

- Certifikát českého výrobku AO209/C5/2023/035
- Pro dodržení stavebních předpisů, musí být u dveří s protipožární a/nebo kouřovou izolací použit samozavírač dveří.
- Dveřní křídlo a zárubeň uzpůsobené pro montáž samozavírače dveří.
- V případě použití jiného kování, než které navrhuje společnost PORTA, je třeba dodržet pokyny uvedené v záručním listu.
- Dveře protipožární - intarzie dostupné pouze na obou stranách.
- **Spodní hrana křídla v syntetickém provedení je chráněna proti vlhkosti pomocí technologií TechnoPORTA a AQUA STOP.**

PŘÍPLATKY

- rozměr „100“
- horní cylindrická vložka
- horní dodatečný zámeček
- horní štít
- kukátko
- panoramatický kukátko (synt. povrchy)
- panoramatické kukátko černé (syntetické povrchy)
- modely ze skupiny J (1 str., dvě str. cena x 2)
- modely ze skupiny P (1 str., dvě str. cena x 2)
- modely ze skupiny R (Syntetické Povrchy, 1 str., dvě str. cena x 2)
- modely ze skupiny R (Přírodní Dýha, 1 str., dvě str. cena x 2)
- zárubeň: polyesterová barva - SKUPINA II
- zárubeň: polyesterová barva - SKUPINA III
- zárubeň: laminát CPL 0,2; barvy označené *
- zárubeň: laminát CPL 0,2; 4 sk. Uni Barvy
- zárubeň: přírodní dýha Černá
- zárubeň: přírodní dýha Dub Satin (ostatní barvy)
- zárubeň: přírodní dýha Dub Satin Bílá
- zárubeň: přírodní dýha Ořech
- křídlo: Synchronní deska 3 mm ve svislém uspořádání
- křídlo: laminát CPL 0,2 a CPL 0,7; barvy označené *
- křídlo: laminát CPL 0,2; 4 sk. Uni Barvy
- křídlo: model s geometrickým uspořádáním přírodní dýha Dub, Jasan, Ořech
- křídlo: model s geometrickým uspořádáním přírodní dýha Select
- křídlo: přírodní dýha Dub Satin Bílá
- křídlo: přírodní dýha Dub Satin (ostatní barvy)
- křídlo: přírodní dýha Ořech
- křídlo: přírodní dýha Select Černá
- profil zárub. ocelové pro Obklad PROJEKT BIS
- profil zárub. ocelové pro Obklad PROJEKT Premium
- profil zárub. ocelové od 101 do 150 mm
- profil zárub. ocelové od 151 do 270 mm
- profil zárub. ocelové od 271 do 390 mm
- pružinový zavírač
- pružinový zavírač černý
- černé vložky
- černá vložka (jednoduchý patent)
- změna barvy závěsů na černou
- Kliky s rozetou (rozteč 92 mm)



Extreme RC 3, EI 45, Antracit



AQUA STOP



RC 3



Rw 37dB



EI 45



Třída 3



80 - 100



58 mm



Polodrážková



háky proti vylomení

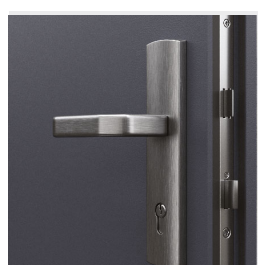

hákový zámek
vícebodový Winkhaus



objektivový závěs



trn proti vylomení

DVEŘE EXTREME RC 3 EI 45

Typ I

- Bezpečnostní třída RC 3
- Akustická izolace Rw=37 dB
- Požární odolnost EI 45

EXTREME RC 3 EI 45

Bezpečnostní dveře třídy RC 3, EI 45, 37 dB

BARVY

Podívejte se na větší vzorky → 170

Laminát CPL

(3) Uni Barvy



(3) Modern

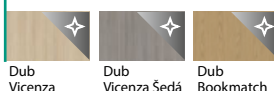

(3) Traditional

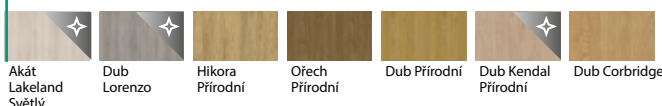

Laminát CPL Matný

(3) Rustic



(4) Uni Barvy



Synchronní deska 3 mm

(4) Modern

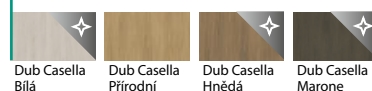

(4) Rustic

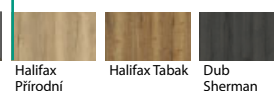

Přírodní dýha

Přírodní dýha



Přírodní dýha Select Mat

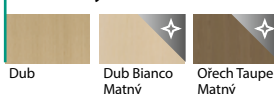

Přírodní dýha Dub Satin

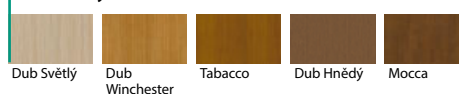

Přírodní Dýha Uni

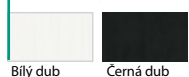

POZOR! Přírodní dýhy (s výj. přírodní dýhy Jasan a Ořech) dostupné ve vislém nebo vodorovném uspořádání vláken (platí pro křídlo dveří).

VĚNUJTE POZORNOST! Číslo v závorce, např. (1), označuje povrchovou skupinu.

TECHNICKÉ INFORMACE

KONSTRUKCE KŘÍDLA

Výplň křídla tvoří speciální 5-ti vrstvá konstrukce v rámu z lepeného jehličnatého dřeva, opláštěná HDF deskou o tloušťce 5 mm.

PŘÍSLUŠENSTVI V CENĚ KŘÍDLA

- lištový zámek
- hákový firmy Winkhaus
- objektové závěsy
- 5 ks. trnů proti vylovení
- cylindrická vložka
- doporučená klika

ZÁRUBĚ

Rohová ocelová zárubeň z ocelového plechu, oboustranně pozinkovaná, tloušťka 1,5 mm, vybavená samozhášivým těsněním, osmi montážními hmoždinkami a nerezovým prahem.

POZNÁMKY

- ČSN-EN 16034 + ČSN-EN 14351-2
- Křídlo a zárubeň jsou již připraveny pro osazení samozavírače
- V případě použití jiného kování, než navrženého firmou PORTA, je nutné se řídit pokyny uvedenými v záručním listu.
- **Spodní hrana je chráněna před vlhkostí díky technologii TechnoPORTA AQUA STOP v produktech s povrchem CPL HQ a Gladstone/Halifax.**

PŘÍPLATKY

- rozměr „100“
- horní cylindrická vložka
- horní dodatečný zámek
- horní štítek
- kukátko
- panoramatické kukátko (syntetické lam.)
- panoramatické kukátko černé (syntetické lam.)
- intarzie v povrchu Přírodní (2 strány)
- intarzie v lam. Synt. (na 1 straně, na obou stranách cena x 2)
- zárubeň: polyesterová barva - SKUPINA II
- zárubeň: polyesterová barva - SKUPINA III
- zárubeň: lam. CPL 0,2 mm - SKUPINA II
- zárubeň: lam. Přírodní. Černá
- zárubeň: lam. Přírodní. Dub Satin (ostatní barvy)
- zárubeň: lam. Přírodní. Dub Satin Bílý
- zárubeň: lam. Přírodní. Ořech
- křídlo: barvy Gladstone/Halifax ve. vodorovném
- křídlo: povrch. CPL 0,2 mm a 0,7 mm - SKUPINA II
- křídlo: model s různým uspořádáním. laminát Přírodní. Dub, Jasan, Ořech
- křídlo: model s různým uspořádáním. laminát Přírodní. Select
- křídlo: povrch. Přírodní. Dub Satin Bílý
- křídlo: povrch. Přírodní. Dub Satin (ostatní barvy)
- křídlo: povrch. Přírodní. Ořech
- křídlo: povrch. Přírodní. Select Černá
- profil zárub. ocelové pro Obložky PROJECT BIS
- profil zárub. ocelové pro Obložky PROJECT Premium
- profil zárub. ocelové od 101 do 150 mm
- profil zárub. ocelové od 151 do 270 mm
- profil zárub. ocelové od 271 do 390 mm
- pružinový zavírač
- pružinový zavírač černý
- černé vložky
- černá vložka (jednoduchý patent)
- změna barvy závěsů na černou
- klika se štítem SAFE (rozetč 92 mm)



EXTREME RC3 EI60, Dub Bookmatch, zárubeň a obklad PROJEKT Premium, klika Gardo titan (speciální provedení PORTA KONTRAKT)

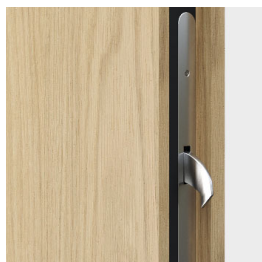
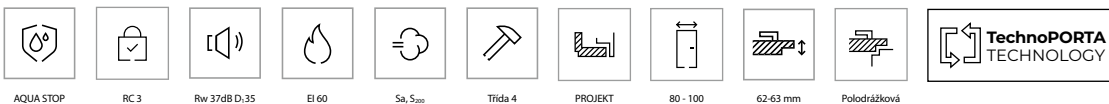

2 bezpečnostní háky

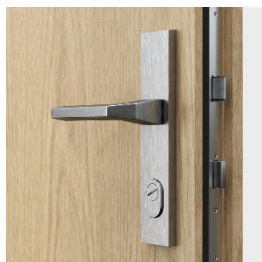

Vícebodový hákový zámek



Pružinový zavírač s ocelovou zárubní (dostupný stříbrný a černý)

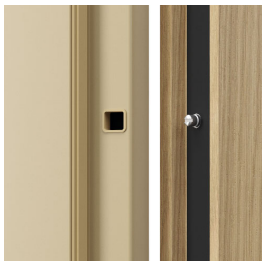

5 bezpečnostních trnů proti vylovení

všechny dostupné modely viz str. 109

V ceně sady dveří

- křídlo
- zárubeň
- ocelový práh
- klika
- cylindrická vložka

Volitelně za příplatek

- přídavný horní zámek

DVEŘE EXTREME RC 3 EI 60

Dveře s lištovým zámkem a cylindrickou vložkou třídy C mají:

- třídu RC 3 podle DIN EN 1627:2012
- třídu akustické izolace $R_w=37$ dB (37 ± 41 dB)*
- požární odolnost EI 60
- kouřotěsnost

* Podrobné výsledky testů jsou k dispozici u výrobce.



BARVY

Podívejte se na větší vzorky → 170

Laminát CPL

(3) Uni Barvy



(3) Modern

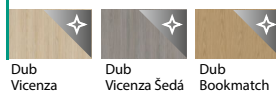

(3) Traditional

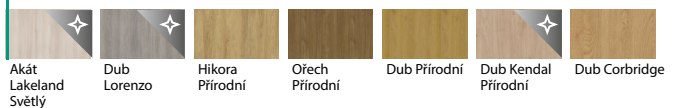

Laminát CPL Matný

(3) Rustic



(4) Uni Barvy



Synchronní deska 3 mm

(4) Modern



(4) Rustic

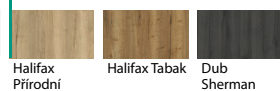

Přírodní dýha

Přírodní dýha



Přírodní dýha Select Mat

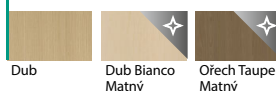

Přírodní dýha Dub Satin

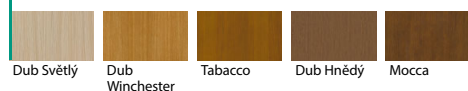

Přírodní Dýha Uni

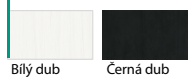

VĚNUJTE POZORNOST! Číslo v závorce, např. (1), označuje povrchovou skupinu.

POZOR! Přírodní dýhy (s výj. Dýha, dýha Jasan a Ořech) dostupné ve svislém nebo vodorovném uspořádání vláken (platí pro křídlo dveří).

DOPORUČUJEME!

DKY VYUŽITÍ KONSTRUKCE Z HLINÍKOVÉHO PLECHU BYLO DOSAŽENO VÝJIMEČNÉ ODOLNOSTI DVEŘÍ EXTREME RC 3 VŮČI NEPŘÍZIVNÝM VLIVŮM SPECIFICKÝCH PROVOZNIČ PDMINEK CHARAKTERISTICKÝCH PRO SCHODIŠTĚ, ROZDÍLŮM TEPLŮ A VLHKOSTI VZDUCHU.

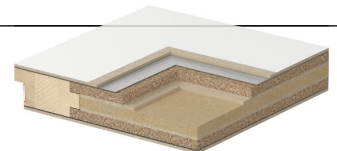

TECHNICKÉ INFORMACE

KONSTRUKCE KŘÍDLA

Rám vyrobený z ohnivzdorného MDF a LVL desky. Výplň křídla tvoří vícevrstvá konstrukce z ohnivzdorných dřevěných desek. Opláštění křídla tvoří vrstvená deska (HDF s hliníkovým plechem). Křídlo je podle objednávky pokryto přírodní dýhou nebo syntetickým povrchem.

PŘÍSLUŠENSTVÍ V CENĚ KŘÍDLA

- Hákový zámek s přítlačným mechanismem, dodatečný horní zámek (viz Příplatky)
- Bezpečnostní vložka
- Klika s bezpečnostní rozetou (rozteč 92 mm)
- Dva objektové závěsy ve stříbrné barvě
- Pět bezpečnostních trnů proti vylovení
- Zpeňující těsnění při vysoké teplotě na okrajích křídla
- Zárubeň je opatřena nerezovým prahem a zesílením pod samozavírač

ZÁRUBNĚ

- Ocelová rohová zárubeň o šířce profilu 100 mm. Vyrobeno z oboustranně pozinkovaného ocelového plechu o tloušťce 1,5 mm. Vybaveno samozhášivým těsněním, osmi montážními hmoždinkami a prahem z nerezové oceli (120 mm).
- Zárubeň PROJEKT BIS, PROJEKT Premium.

POZNÁMKY

- Certifikát českého výrobku AO209/C5/2026/019
- Pro dodržení stavebních předpisů, musí být u dveří s protipožární a/nebo kouřovou izolací použit samozavírač dveří.
- Dveřní křídlo a zárubeň uzpůsobené pro montáž samozavírače dveří.
- V případě použití jiného kování, než které navrhuje společnost PORTA, je třeba dodržet pokyny uvedené v záručním listu.
- **Spodní hrana křídla v syntetickém provedení je chráněna proti vlhkosti pomocí technologií TechnoPORTA a AQUA STOP.**

PŘÍPLATKY

- rozměr „100“
- horní cylindrická vložka
- horní dodatečný zámek
- horní štít
- kukátko
- panoramatický kukátko (synt. povrchy)
- panoramatické kukátko černé (syntetické povrchy)
- modely ze skupiny J (1 str., dvě str. cena x 2)
- modely ze skupiny P (1 str., dvě str. cena x 2)
- modely ze skupiny R (Syntetické Povrchy, 1 str., dvě str. cena x 2)
- modely ze skupiny R (Přírodní Dýha, 1 str., dvě str. cena x 2)
- zárubeň: polyesterová barva - SKUPINA II
- zárubeň: polyesterová barva - SKUPINA III
- křídlo: Synchronní deska 3 mm ve svislém uspořádání
- křídlo: laminát CPL 0,2 a CPL 0,7: barvy označené *
- křídlo: laminát CPL 0,2: 4 sk. Uni Barvy
- křídlo: model s geometrickým uspořádáním přírodní dýha Dub, Jasan, Ořech
- křídlo: model s geometrickým uspořádáním přírodní dýha Select
- křídlo: přírodní dýha Dub Satin Bílá
- křídlo: přírodní dýha Dub Satin (ostatní barvy)
- křídlo: přírodní dýha Ořech
- křídlo: přírodní dýha Select Černá
- profil zárub. ocelové pro Obklad PROJECT BIS
- profil zárub. ocelové pro Obklad PROJECT Premium
- profil zárub. ocelové od 101 do 150 mm
- profil zárub. ocelové od 151 do 270 mm
- profil zárub. ocelové od 271 do 390 mm
- pružinový zavírač
- pružinový zavírač černý
- stříbrná vložka s koulí (jednoduchá cylindrická)
- stříbrné vložky s koulí (dvojitá cylindrická)
- černá vložka
- černá vložka s koulí (jednoduchá cylindrická)
- černé vložky s koulí (dvojitá cylindrická)
- změna barvy závěsů na černou
- klika se štítem



GRANIT třída C, Ořech Přírodní, se zárubní a obkladem PROJEKT BIS

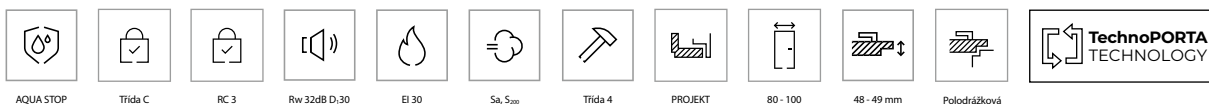

AQUA STOP

Třída C

RC 3

Rw 32dB D,30

EI 30

Sa, S_{sw}

Třída 4

PROJEKT

80 - 100

48 - 49 mm

Polodrážková

TechnoPORTA
TECHNOLOGY

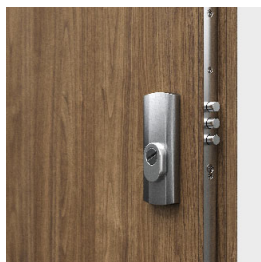
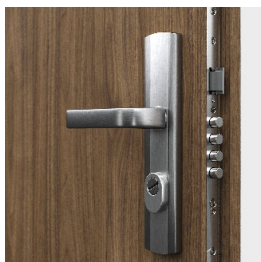

lišťový vícebodový zámek přizpůsobený pro dvě cylindrické vložky



bezpečnostní trny proti vylomení

zesílený závěs tříelementový

všechny dostupné modely viz str. 109

V ceně sady dveří

- křídlo
- zárubeň
- ocelový práh
- kliky s horním štítkem
- dvě cylindrické vložky

DVEŘE GRANIT tř. C

se dodávají ve dvou provedeních:

Typ I

- bezpečnostní třída C
- třída RC3 podle EN 1627-2012
- třída zvukové izolace Rw=32 dB (32±36 dB)*
- kouřotěsnost

Typ II

- vlastnosti dveří typu I
- požární odolnost EI 30

* Podrobné výsledky testů jsou k dispozici u výrobce.

DOPORUČUJEME!

DKY POUŽITÍ KONSTRUKCE VYUŽÍVAJÍCÍ VRSTVU HLINÍKOVÉHO PLECHU, JSME DOSÁHLI VÝJIMEČNÉ ODOLNOSTI DVEŘÍ GRANIT PROTI NEGATIVNÍMU PUSOBENÍ SPECIFICKÝCH PROVOZNÍCH PODMÍNEK, CHARAKTERISTICKÝCH PRO SCHODIŠTE, TEPLOTNÍ ROZDÍLY A VLHKOST VZDUCHU.



GRANIT třída C

bezpečnostní dveře třídy C, EI 30, 32 dB

BARVY

Podívejte se na větší vzorky → 170

Laminát CPL

(3) Uni Barvy



Bílá struktura
Šedá Euroinvest Struktura
Antracit Struktura
Černá Struktura

(3) Modern

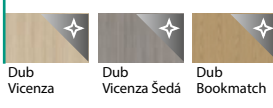

Dub Vicenza
Dub Vicenza Šedá
Dub Bookmatch

(3) Traditional

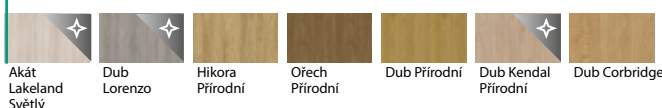

Akát Lakeland Světlý
Dub Lorenzo
Hikora Přírodní
Ořech Přírodní
Dub Přírodní
Dub Kendal Přírodní
Dub Corbridge

Laminát CPL Matný

(3) Rustic



Dub Craft Zlatý

(4) Uni Barvy



Kašmír
Šedá Písková
Prachově Šedá

Přírodní dýha

Přírodní dýha



Dub Matný
Dub 1
Jasan
Ořech

Přírodní dýha Select Mat

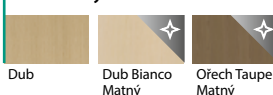

Dub
Dub Bianco Matný
Ořech Taupe Matný

Přírodní dýha Dub Satin

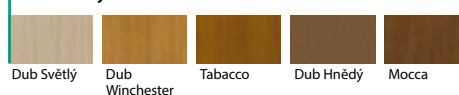

Ořech Tmavý
Dub Světlý
Dub Winchester
Tabacco
Dub Hnědý
Mocca

Přírodní Dýha Uni



Bílý dub
Černá dub

VĚNUJTE POZORNOST! Číslo v závorce, např. (1), označuje povrchovou skupinu.

POZOR! Přírodní dýhy (s výj. Dýha, dýha Jasan a Ořech) dostupné ve svislém nebo vodorovném uspořádání vláken (platí pro křídlo dveří).

TECHNICKÉ INFORMACE

KONSTRUKCE KŘÍDLA

Rám křídla je vyroben z lepeného lamelového dřeva. Opláštění křídla tvoří speciální dvouvrstvá deska z hliníkového plechu a HDF. K dispozici křídla doplněná stříbrnými hliníkovými intarzemi. Přírodní dýhy zakončené polomatným lakem.

PŘÍSLUŠENSTVÍ V CENĚ DVEŘÍ

- Vícetrvný lištový zámek třídy 4
- Dvě vložky bezpečnostní třídy C
- Kliky s bezpečnostní rozetou
- Horní štítek
- Tři třídičné závěsy ve stříbrné barvě
- Čtyři TRNY PROTI VYLOMENÍ
- Příprava ke zkrácení až na 60 mm (platí pro Granit typ I)
- Navíc: model II protipožární těsnění, které vlivem vysoké teploty zvětší svůj objemna okrajích křídla
- Zárubeň je vybavena nerezovým prahem v prodloužené verzi (120 mm) a výztuhou pro zavírač dveří

ZÁRUBĚ

- Ocelová rohová zárubeň o šířce profilu 100 mm. Vyrobeno z oboustranně pozinkovaného ocelového plechu o tloušťce 1,5 mm. Vybaveno samozhášivým těsněním, osmi montážními hmoždinkami a nerezovým prahem v prodloužené verzi (120 mm).
- Zárubeň PROJEKT BIS
- Zárubeň PROJEKT Premium.

POZNÁMKY

- Certifikát českého výrobku AO209/C5/2018/022 R1
- Za účelem dodržení stavebních předpisů musí být u dveří s protipožární a/nebo kouřovou izolací použit zavírač dveří.
- Křídlo a rám zárubeň jsou přizpůsobeny k montáži zavírače.
- V případě použití jiného kování, než které navrhuje firma PORTA, je třeba dodržet pokyny uvedené v záručním listu.
- Spodní hrana křídla v syntetickém provedení je chráněna proti vlhkosti pomocí technologií TechnoPORTA a AQUA STOP.

PŘÍPLATKY

- rozměr „100“
- kukátko
- panoramatické kukátko
- regulovaný protiplech zámku (typ I)
- modely ze skupiny J (1 str., dvě str. cena x 2)
- zárubeň: polyesterová barva - SKUPINA II
- zárubeň: polyesterová barva - SKUPINA III
- křídlo: laminát CPL 0,2 a CPL 0,7: barvy označené *
- křídlo: laminát CPL 0,2: 4 sk. Uni Barvy
- křídlo: model s geometrickým uspořádáním přírodní dýha Dub, Jasan, Ořech
- křídlo: model s geometrickým uspořádáním přírodní dýha Select
- křídlo: přírodní dýha Dub Satin Bílá
- křídlo: přírodní dýha Dub Satin (ostatní barvy)
- křídlo: přírodní dýha Ořech
- křídlo: přírodní dýha Select Černá
- profil zárub. ocelové pro Obklad PROJECT BIS
- profil zárub. ocelové pro Obklad PROJECT Premium
- profil zárub. ocelové od 101 do 150 mm
- profil zárub. ocelové od 151 do 270 mm
- profil zárub. ocelové od 271 do 390 mm
- klika



EXTREME RC 4, Antracit (speciální provedení PORTA KONTRAKT)

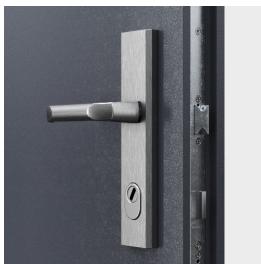
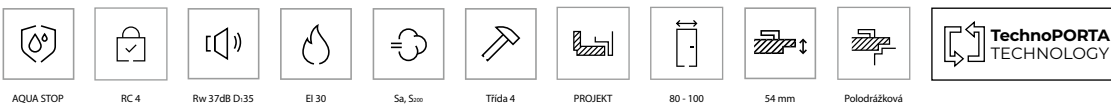

speciální klika a lištový zámek

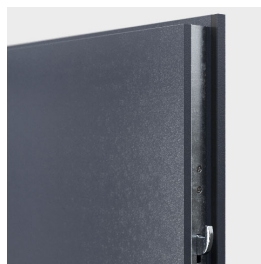

háky proti vylomení



zesílené objektové závěsy



regulované západky háků zámku



práh z nerezové oceli (120 mm)

V ceně sady dveří

- křídlo
- zárubeň
- ocelový práh
- klika
- cylindrická vložka

Volitelně za příplatek

- přidavný horní zámek

Dveře EXTREME RC 4

dodávají se ve dvou typech:

Typ I

- třída RC 4 dle normy PN EN 1627-2012
- třída zvukové izolace $R_w=37$ dB (37 ± 41 dB)*
- kouřotěsnost

Typ II

- vlastnosti dveří typu I
- požární odolnost EI 30

* Podrobné výsledky testů jsou k dispozici u výrobce.



EXTREME RC 4

bezpečnostní dveře třídy RC 4, EI 30, 37 dB

BARVY

Podívejte se na větší vzorky → 170

Laminát CPL

(3) Uni Barvy



(3) Modern

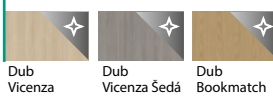

(3) Traditional

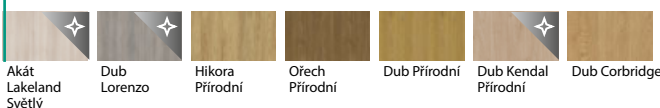

Laminát CPL Matný

(3) Rustic



(4) Uni Barvy



Synchronní deska 3 mm

(4) Modern



(4) Rustic

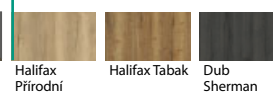

Přírodní dýha

Přírodní dýha



Přírodní dýha Select Mat

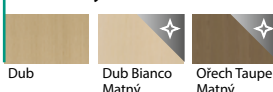

Přírodní dýha Dub Satin

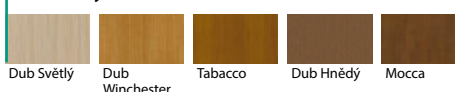

Přírodní Dýha Uni

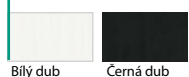

VĚNUJTE POZORNOST! Číslo v závorce, např. (1), označuje povrchovou skupinu.

POZOR! Přírodní dýhy (s výj. Dýha, dýha Jasan a Ořech) dostupné ve svislém nebo vodorovném uspořádání vláken (platí pro křídlo dveří).

TECHNICKÉ INFORMACE

KONSTRUKCE KŘÍDLA

Rám je vyroben z lepeného jehličnatého dřeva a překližky. 5-vrstvá výplň vyztužená ocelovými tyčemi. Celé je to pokryto HDF deskou a hliníkovým plechem.

PŘÍSLUŠENSTVÍ V CENĚ KŘÍDLA

- lištový, hákový zámek
- objektové závěsy
- 5 ks. trnů proti vylovení
- cylindrická vložka
- vyhrazená klika
- navíc: model II protipožární těsnění, které vlivem vysoké teploty zvětší svůj objem naokrajích křídla (s výjimkou spodní hrany)

ZÁRUBEŇ

Rohová ocelová zárubeň z oboustranně pozinkovaného plechu o tloušťce 1,5 mm, vybavená samozhášivým těsněním, osmi montážními hmoždinkami, nastavitelnými háky zámku a prahem z nerezové oceli.

POZNÁMKY

- Certifikát českého výrobku AO209/CS/2022/026
- Aby byly splněny požadavky stavebního zákona, musí být dveře s požární odolností a/ nebo kouřotěsností vybaveny samozavíračem nebo zavíracím zařízením.
- Pro dveře otevírané dovnitř je zajištěna odolnost proti vloupání RC 4.
- Dveřní křídlo a zárubeň jsou připraveny k montáži samozavírače.
- Pro zachování deklarovaných parametrů by mělo být použito kování doporučené PORTA. Je nutné dodržovat ustanovení obsažená v záručním listu produktu.
- **Spodní hrana křídla v syntetickém provedení je chráněna proti vlhkosti pomocí technologií TechnoPORTA a AQUA STOP.**

PŘÍPLATKY

- rozměr „100“
- horní cylindrická vložka
- horní dodatečný zámek
- horní štít
- kukátko
- panoramatický kukátko (synt. povrchy)
- modely ze skupiny J (1 str., dvě str. cena x 2)
- modely ze skupiny P (1 str., dvě str. cena x 2)
- modely ze skupiny R (Syntetické Povrchy, 1 str., dvě str. cena x 2)
- modely ze skupiny R (Přírodní Dýha, 1 str., dvě str. cena x 2)
- zárubeň: polyesterová barva - SKUPINA II
- zárubeň: polyesterová barva - SKUPINA III
- křídlo: Synchronní deska 3 mm ve svislém uspořádání
- křídlo: laminát CPL 0,2 a CPL 0,7: barvy označené *
- křídlo: laminát CPL 0,2: 4 sk. Uni Barvy
- křídlo: model s geometrickým uspořádáním přírodní dýha Dub, Jasan, Ořech
- křídlo: model s geometrickým uspořádáním přírodní dýha Select
- křídlo: přírodní dýha Dub Satin Bílá
- křídlo: přírodní dýha Dub Satin (ostatní barvy)
- křídlo: přírodní dýha Ořech
- křídlo: přírodní dýha Select Černá
- profil zárub. ocelové pro Obklad PROJECT BIS
- profil zárub. ocelové pro Obklad PROJECT Premium
- profil zárub. ocelové od 101 do 150 mm
- profil zárub. ocelové od 151 do 270 mm
- profil zárub. ocelové od 271 do 390 mm
- pružinový zavírač

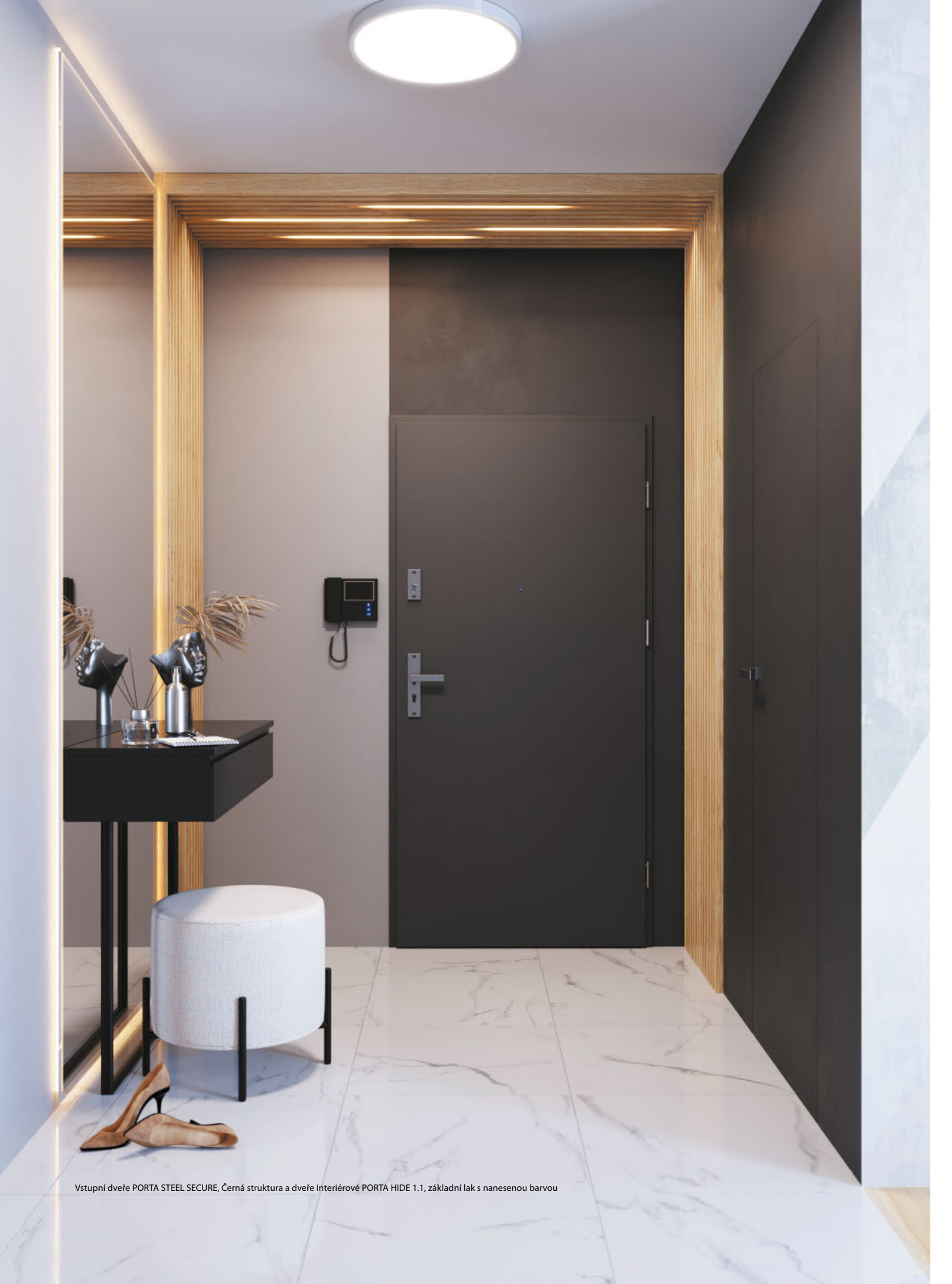

Vstupní dveře PORTA STEEL SECURE, Černá struktura a dveře interiérové PORTA HIDE 1.1, základní lak s nanesenou barvou

Modely dveří akustické, protipožární, bezpečnostní

Modely BASIC

k dispozici u všech vstupních a technických dveří.



PLOCHÉ
– vertikální uspořádání

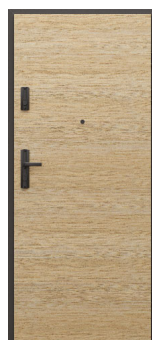

PLOCHÉ
– horizontální uspořádání*



PLOCHÉ
– geometrické uspořádání*

Modely CLASSIC JSOU

k dispozici u vstupních dveří (kromě GRANIT) a u akustických dveří SILENCE.



R.1



R.2

Modely INSERT **

k dispozici u všech vstupních a technických dveří.



J.0



J.2



J.3



J.5



J.6



J.9

Modely PANEL ***

K dispozici u vstupních dveří (kromě GRANIT) a akustických dveří SILENCE.



P.1



P.2



P.3

* Modely BASIC – horizontální uspořádání dostupné v provedení s povrchy z přírodní dýhy a 3mm synchronní deskou. Geometrické uspořádání je k dispozici pro provedení v přírodních dýhách (Select a Natural: Dub 1, Jasan, Ořech).

** Modely INSERT Syntetické povrchy – svislá struktura Synchronní deska 3 mm (dostupné modely J.3, J.6, J.9) – struktura v souladu se směrem intarzie Přírodní dýhy – struktura v souladu se směrem intarzie

*** Modely PANEL: Panely z nerezové oceli nebo Černé, práškově lakované, nalepené na křídlo.

Odolnost, na kterou se můžete
spolehnout



Hledáte dveře do garáže?

Prohlédněte si naše kolekce a vyberte si svůj vysněný model.

1. Hodí se do interiéru



PORTA CPL



PORTA RESIST



PORTA HIDE

Dodatečně si můžete vybrat dveře PORTA HIDE se zpevněním a padacím prahem. Křídlo obsahuje 2 rovnací tyče, aby si zachovalo správnou rovinu a neohýbalo se. Tyče lze regulovat shora i zespodu.

Balíček pro garážové dveře

Konstrukce využívá vrstvu hliníkového plechu, výplň z dřevotřískové desky a padací práh. Díky tomu jsme dosáhli odolnosti vůči nepříznivým vlivům teplotních rozdílů a vlhkosti vzduchu typických pro přechod mezi garáží a domem.

Balíček dostupný v kolekcích*:

AIR	PORTA VIGO	PORTA DESIRE
FIRE	PORTA LINE	PORTA FACTOR
WATER	PORTA CPL	NATURA CLASSIC
PORTA RESIST	PORTA DECOR	NATURA VERDINO
PORTA LOFT	PORTA VECTOR	EARTH
PORTA LEVEL	PORTA ART DECO	NATURA LINE
PORTA LEVEL LINE	PORTA OSLO	

Více v katalogu Dveře pro Dům a Byt

Naskenujte
QR kód
a podívejte se



* Garážový paket není k dispozici v barvách SOFT CPL a Syntetickému. Povrchu sk. 1: Uni a Dub Catania

2. Zesílené



DVEŘE AGAT

Zesílené dveře AGAT s padacím prahem zajišťují těsnost a odolnost proti nepříznivým vlivům teplotních rozdílů. Robustní ocelová zárubeň spolu s čepovými zámky zajišťují vysokou odolnost a bezproblémový provoz.

3. Úsporné



STEEL BASIC
STEEL SOLID

Dveře Steel BASIC a Steel SOLID jsou praktickým a úsporným řešením. Vyrobeno z odolného pozinkovaného plechu odolného proti korozi s možností použití výplně z polystyrénu nebo minerální vlny, což zajišťuje lepší tepelnou a zvukovou izolaci.



A vertical photograph on the left side of the page shows a window with white horizontal blinds. A sheer white curtain hangs to the right of the blinds. In the foreground, a tall, slender, dark-colored vase holds several dried, light-colored flowers. The floor is made of light-colored wood. The overall atmosphere is bright and modern.

Dveře Vnější Vstupní

PORTA 7 THERMO

Soukromý dům Varšava

PRODUKTOVÉ ŘEŠENÍ

PORTA THERMO C2, 220 Černá, boční panel 50, čiré sklo

Vnější ocelové dveře PORTA THERMO

Základní cena modelu zahrnuje

DVEŘE: povrchová úprava z laminovaného ocelového plechu (křídlo šířky „80“-„100“ + zárubeň s prahem), vybavené vícobodovým lištovým zámkem s háky, stavitelnými protiplechy, protivypáčecími čepy a stavitelnými 3D panty s krytkami.

PŘÍSLUŠENSTVÍ VE STŘÍBRNÉ BARVĚ (nerez): klika Gardo s horní rozetou, sada vložek třídy B (model M.3 s madlem – klika není k dispozici).

Modern



M.1 Antracit



M.2 Antracit
jednostranný panel



M.3 Antracit
jednostranný panel

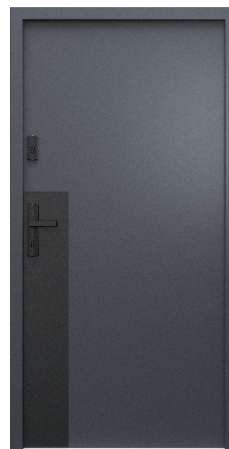

M.4 Antracit
oboustranné panely

Line



L.1 Šedá RAL7042*
oboustranný reliéf



L.2 Šedá RAL7042*
oboustranný reliéf



L.3 Šedá RAL7042*
oboustranný reliéf



L.4 Šedá RAL7042*
oboustranná intarzie

* Kolekce barev laků Premium 2025 / 2026 není k dispozici v balíčku PREMIUM ENERGY

Panel Glass

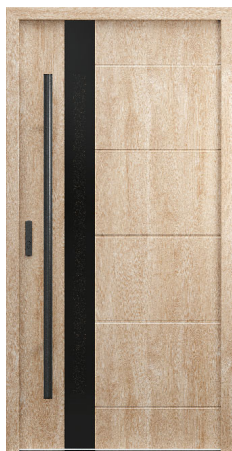

P.1 Woodec Dub Turner
oboustranný reliéf

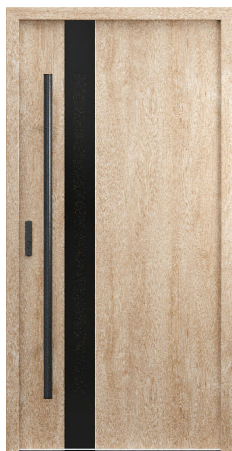

P.2 Woodec Dub Turner

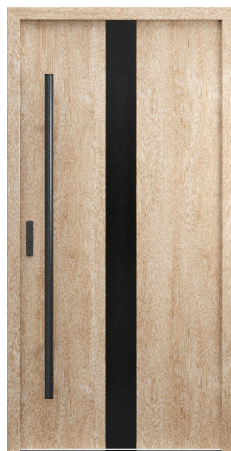

P.3 Woodec Dub Turner



P.4 Woodec Dub Turner



P.5 Woodec Dub Turner



L.5 Šedá RAL7042*
oboustranný reliéf



L.6 Šedá RAL7042*
oboustranný reliéf

Věnujte pozornost



PANEL GLASS

Skleněný panel je po obvodu vyztužen termoreaktivní barvou, která zvyšuje odolnost proti mechanickému poškození a eliminuje riziko rozbití skla pod vlivem atmosférických vlivů.

Vnější ocelové dveře PORTA THERMO

Základní cena modelu zahrnuje

DVEŘE: povrchová úprava z laminovaného ocelového plechu (křídlo šířky „80“-„100“ + zárubeň s prahem), vybavené vícobodovým lištovým zámekem s háky, stavitelnými protiplechy, protivypáčecími čepy a stavitelnými 3D panty s krytkami.

PŘÍSLUŠENSTVÍ VE STŘÍBRNÉ BARVĚ (nerez): klika Gardo s horní rozetou, sada vložek třídy B (model M.3 s madlem – klika není k dispozici).

Retro



R.1 Olivově šedá RAL7033*
oboustranné rámy



R.2 Olivově šedá RAL7033*
oboustranné rámy



R.3 Olivově šedá RAL7033*
oboustranné rámy



R.4 Olivově šedá RAL7033*
oboustranné rámy

Glass

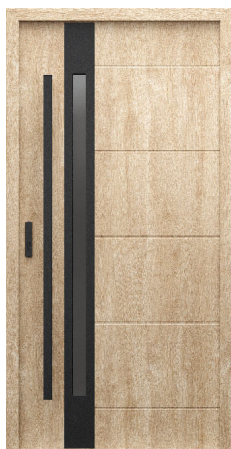

G.1 Woodec Dub Turner
panely a oboustranný reliéf



G.2 Woodec Dub Turner
oboustranné panely



G.3 Woodec Dub Turner
oboustranné panely



G.4 Woodec Dub Turner
oboustranné panely





R.5 Olivově šedá RAL7033*
oboustranné rámečky



R.6 Olivově šedá RAL7033*
oboustranné rámečky

Classic



C.1 Černá,
oboustranné rámečky



C.2 Černá,
oboustranné rámečky

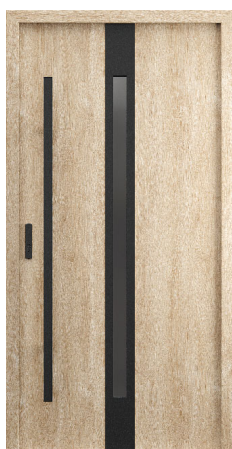

G.5 Woodec Dub Turner
oboustranné panely



G.6 Woodec Dub Turner
oboustranné panely



C.3 Černá
oboustranné rámečky



C.4 Černá
oboustranné rámečky



PORTA THERMO R3, olivově šedá RAL 7033, boční světlík

BARVY

Podívejte se na větší vzorky ➔ 170

Laky Premium



Modely C.3, C.4 nejsou k dispozici v barvách laky Premium.

Ocelový plech laminovaný

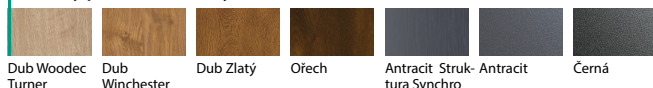

Všechny doplňky a detaily jsou k dispozici v barvách

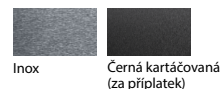

Naskenujte QR kód a přejděte na konfigurator



Doplňkové prvky

BALÍČEK STANDARD

elektrický zámek s funkcí role (den / noc) pro řešení: klika + madlo / klika + koule

magnetický kontakt pro všechny způsoby otevírání

stříbrné nebo černé kukátko

ramíkový samozavírač dveří s funkcí blokády, stříbrný

ramíkový samozavírač dveří s funkcí blokády barva černá

zesílení pod samozavírač

vyšší dveře (co 10 mm v rozsahu $H_z = 2010-2380$ mm)

změna šířky (každých 10 mm v rozsahu $S_z = 930-1130$ mm)

nižší dveře (co 10 mm v rozsahu $H_z = 2010-2080$ mm)

barvy laků Premium: dveře RETRO, nadsvětlíky

barvy laky Premium: ostatní kolekce dveří

BALÍČEK OPTIMUM, OPTIMUM ENERGY, PREMIUM ENERGY

el. otvírač s funkcí role (den / noc) pro řešení: klika + madlo / klika + koule

el. otvírač s funkcí válečku + magnetický kontakt, pro řešení: klika + madlo / klika + koule

magnetický kontakt pro všechny způsoby otevírání

SMART (biometrický čtečka ekey dLine, zámek s automatickým zamykáním Winkhaus EAV4, napájecí zdroj), určený pro řešení madla bez tlačítka**

"24V NAPÁJECÍ ZDROJ Určeno pro řešení s tlačítkovými rukojeťmi"

panoramatické kukátko stříbrné

panoramatické kukátko černý

ramíkový samozavírač dveří s funkcí blokády, stříbrná barva

ramíkový samozavírač dveří s funkcí blokády barva černá

samozavírač lištový s blokovací funkcí, stříbrná barva

lišťový samozavírač s funkcí blokády v černé barvě

skrytý samozavírač (OPTIMUM, OPTIMUM ENERGY)

zesílení pod samozavírač

vyšší dveře (co 10 mm v rozsahu $H_z = 2015-2385$ mm)

změna šířky (co 10 mm v rozsahu $S_z = 954-1154$ mm)

nižší dveře (co 10 mm v rozsahu $H_z = 2015-2085$ mm)

barvy laků Premium: dveře RETRO, nadsvětlíky

barvy laky Premium: ostatní kolekce dveří

** volitelně k dispozici s balíčky OPTIMUM ENERGY a PREMIUM ENERGY.

Můžete přizpůsobit rozměry dveří

Seznamte se s komplexními možnostmi PORTA THERMO – dveře na míru. Nastavení výšky a šířky po 10 mm, což umožňuje přizpůsobit dveře požadavkům objektu, architektonickému návrhu nebo životnímu stylu.

Rozměrové přizpůsobení:

- Šířky po 10 mm.
- Výšky nad standardem každých 10 mm.
- Pod standardní výšky – dveře lze snížit až o 70 mm v krocích po 10 mm.

Šířka

K dispozici v krocích po 10 mm v rozsahu „80–100“*.

Dostupný rozsah S_z :

- Balíček STANDARD: 930–1130 mm.
- Balíček OPTIMUM, OPTIMUM ENERGY, PREMIUM ENERGY: 954–1154 mm.



S_z

Výška

K dispozici v 10mm krocích od standardní výšky až do max. 300 mm výše.

Dostupný rozsah H_z :

- Balíček STANDARD: 2010–2380 mm.
- Balíček OPTIMUM, OPTIMUM ENERGY, PREMIUM ENERGY: 2015–2385 mm.



H_z

* Model C.4 je k dispozici od velikosti 90.

Prizpůsobte svým potřebám

Seznamte se s dostupnými balíčky

ENERGETICKY NEJÚSPORNĚJŠÍ

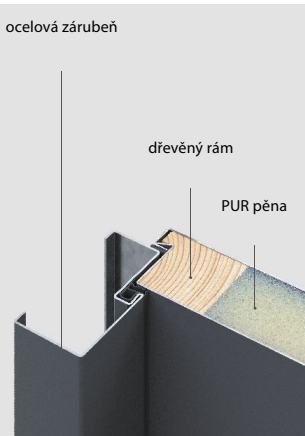
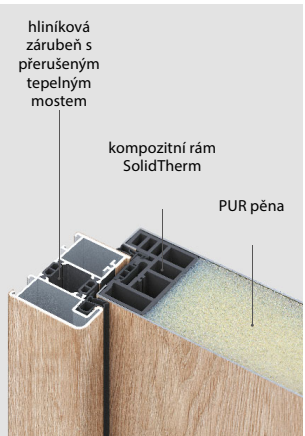
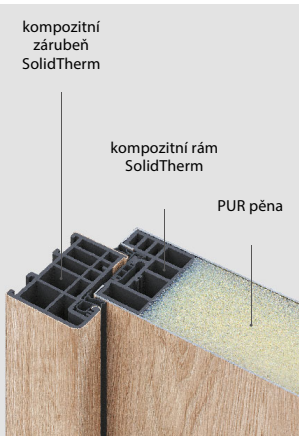
STANDARD	OPTIMUM	OPTIMUM ENERGY	PREMIUM ENERGY
Ud=1,1 tepelná izolace [W/m²K]	Ud=0,73 tepelná izolace [W/m²K]	Ud=0,61 tepelná izolace [W/m²K]	Ud=0,57 tepelná izolace [W/m²K]
pro prosklené dveře Ud = 1,2 W/m²K	pro prosklené dveře Ud = 0,81 W/m²K	pro prosklené dveře Ud = 0,69 W/m²K	pro prosklené dveře Ud = 0,65 W/m²K
			
<p>konstrukce křídla</p> <p>opláštění křídla: plášť z ocelového pozinkovaného plechu potaženého PVC fólií</p> <p>dřevěný rám + výplň z PUR pěny</p>	<p>konstrukce křídla</p> <p>opláštění křídla: plášť z ocelového pozinkovaného plechu potaženého PVC fólií</p> <p>kompozitní rám + výplň PUR pěna</p>	<p>konstrukce křídla</p> <p>opláštění křídla: plášť z pozinkovaného plechu potaženého PVC fólií</p> <p>kompozitní rám + výplň PUR pěna</p>	<p>konstrukce křídla</p> <p>opláštění křídla: plášť z pozinkovaného plechu potaženého PVC fólií</p> <p>kompozitní rám + výplň PUR pěna</p>
3 polodrážky 3 trny proti vylomení	4 polodrážky 6 trnů proti vylomení	4 polodrážky 6 trnů proti vylomení	4 polodrážky 6 trnů proti vylomení
tloušťka 54 mm	tloušťka 66 mm	tloušťka 78 mm	tloušťka 66 mm
ocelová zárubeň	hliníková zárubeň	hliníková zárubeň	kompozitní zárubeň
-	možnost přidání nadsvětlíků	možnost přidání nadsvětlíků	-
ocelový práh	práh hliníkově kompozitní zvětšující tepelnou izolaci	práh hliníkově kompozitní zvětšující tepelnou izolaci	práh hliníkově kompozitní zvětšující tepelnou izolaci
klika standard	klika premium se zvětšenými bezpečnostními parametry RC2	klika premium se zvětšenými bezpečnostními parametry RC2	klika premium se zvětšenými bezpečnostními parametry RC2



Nadsvětlíky

Nadsvětlíky jsou k dispozici se zárubněmi hliníkovými (balíčky OPTIMUM a OPTIMUM ENERGY). Každý boční nadsvětlík lze montovat na levou nebo pravou stranu dveří – jsou univerzální.

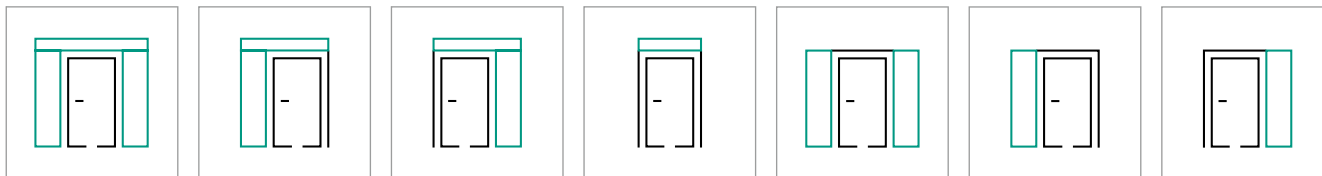

Dostupná skla

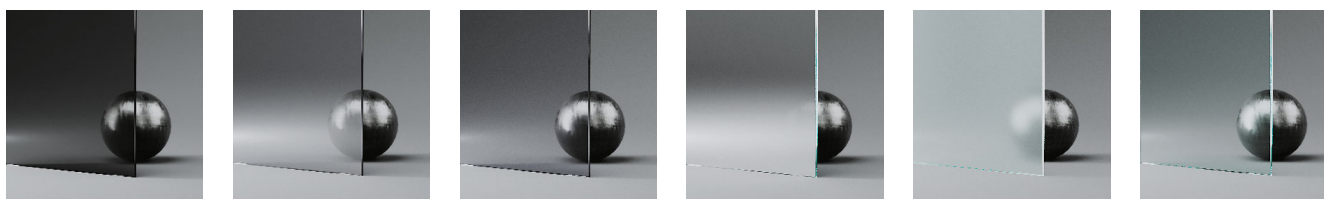

ČERNÉ*

REFLEX GRAFIT*

GRAFIT

ZRCADLO BENÁTSKÉ

MATNÉ

ČIRÉ

* Skla nejsou k dispozici v modelu C.4. / Černé sklo a benátské zrcadlo za příplatek.

Kliky

Klika – klika



Gardo

Gardo Top

Gardo Oval Top

Gardo Oval Top

Klika-koule

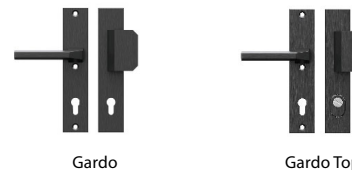

Gardo

Gardo Top



Více informací a podrobný ceník najdete v katalogu dveří vnější chodové PORTA THERMO.

Naskenujte QR kód a zjistěte více o PORTA THERMO





Zárubně

100% VODĚODOLNÁ ZÁRUBEŇ HYDRO PROTECT™	126
PORTA SYSTEM / PORTA SYSTEM 90°	128
PORTA SYSTEM ELEGANCE / PORTA SYSTEM ELEGANCE 90°	130
PORTA SYSTEM s reverzní polodrážkou	132
LEVEL	134
MINIMAX	136
Rozšíření zárubní PORTA SYSTEM	137

Ocelové zárubně

Ocelová BASIC	138
Ocelová PORTA SYSTEM Ocelové Porta SYSTEM ELEGANCE	140
Ocelová Regulovaná Ocelová Regulovaná bezpolodrážková	142
Ocelová Bezpolodrážková Rohová VELKÁ Ocelová Rohová MALÁ PLUS Ocelová Rohová VELKÁ	144
PROJEKT BIS PROJEKT PREMIUM®	146

VRCH BERNADOVO Gdyně

PRODUKTOVÉ ŘEŠENÍ

Dveře v truhlářské zástavbě do zárubně BIS. Výška 2100 mm.

Na co si dát pozor při výběru zárubně?

Vyberte funkci

Sázejte na voděodolnou zárubeň, která zaručuje dlouhou životnost a spolehlivost dveří po mnoho let.

Ocelové zárubně s mnoha výhodami

Ocelové zárubně jsou ideální volbou pro ty nejnáročnější prostory, a to jak z hlediska jejich odolnosti, tak i vzhledu. Díky své univerzálnosti mohou být volbou jak pro nové, tak i starší budovy, které vyžadují promyšlenou renovaci, a dodávají jim tak jedinečný styl a design. Široký rozsah úprav a smluvních možností, včetně libovolné barvy RAL nebo NCS, otevírá mnoho možností.



Neviditelná spojovací linie

Ocelové zárubně jsou svařovány ve spojích a následně lakovány práškovou polyesterovou barvou Premium. Díky tomu je linie spojů neviditelná a současně velmi odolná.



Vysoká odolnost

Preciznost provedení a materiály použité při výrobě jsou zárukou mnohaleté kvality. Díky vysoké odolnosti proti mechanickému poškození a korozi budou skvělou investicí na dlouhá léta. Obzvláště dobře se osvědčí v koupelně nebo kuchyni, tedy v místnostech, kde je obvykle vyšší vlhkost.

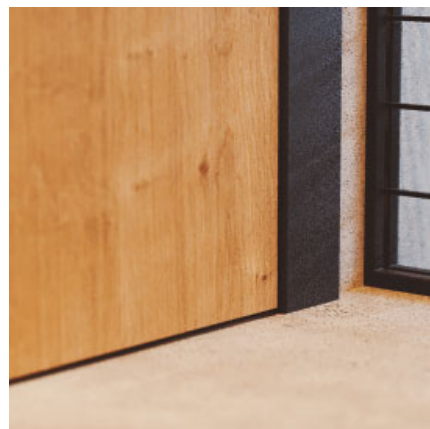

Odolná vůči vlhkosti

Ocelové zárubně jsou vyrobeny z pozinkovaného plechu a dodatečně chráněné pasivační vrstvou v procesu přípravy povrchu. Následně je nanášena vrstva polyesterové práškové barvy. To vše vede k dlouhodobému zvýšení odolnosti proti korozi a chrání zárubně před působením vody, například při mytí podlah.

**100%
VODĚODOLNÁ**



**ZÁRUBEŇ
HYDRO PROTECT™**

**Už žádné deformace
u zárubni ve vlhkých
místnostech!**

Nová dimenze životnosti

Výjimečná odolnost proti vlhkosti a deformacím, ideální do koupelen, kuchyní nebo prádelen.

Identický vzhled

Stejný jako u ostatních zárubní z řady PORTA SYSTEM a PORTA SYSTEM ELEGANCE.

K dispozici v mnoha kolekcích dveří PORTA

Hledejte modré označení HYDRO PROTECT™ u produktů v katalogu.

**Vyměňte
nabobtnanou zárubeň
za HYDRO PROTECT™
bez nutnosti renovace
koupelny!**

**FUNCTION
+ DESIGN**

PORTA SYSTEM **HYDRO PROTECT™**

PORTA SYSTEM **ELEGANCE HYDRO PROTECT™**

NOVINKA



PRŮŘEZ ZÁRUBNÍ **HYDRO PROTECT™**



ROZSAH REGULACE

Základ s prodlouženým perem s možností jeho zkrácení na speciálně připraveném místě.

Příklad regulace zárubně **PORTA SYSTEM HYDRO PROTECT™ rozsah A-B**

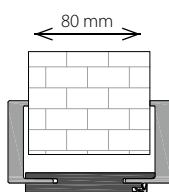

minimální rozsah
regulace po zkrácení
pero záklopu

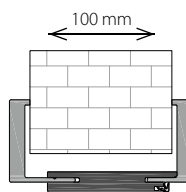

standardní rozsah
regulace bez zkráceného
pera záklopu

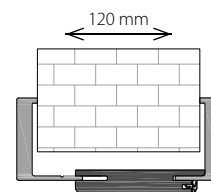

maximální rozsah
regulace bez zkráceného
základu pera záklopu

BARVY Vzorky barev viz str. 170



Soft CPL, Laminát CPL
Synchronní deska 3 mm



Syntetické povrchy

Barevné povrchy označené 5 kapkami, při dlouhodobém působení vody na silikonem nezabezpečenou zárubeň, mohou mírně ztratit svou estetickou hodnotu (malé vodní skvrny, viditelné šmouhy), aniž by ztratily své funkční vlastnosti.

VĚNUJTE POZORNOST DETAILŮM

PORTA SYSTEM **HYDRO PROTECT™**

S VIDITELNÝM ZÁKLOPEM KŘÍDLA
A VIDITELNÝMI ČEPOVÝMI ZÁVĚSY



PORTA SYSTEM **ELEGANCE HYDRO PROTECT™**

VERZE SE ZÁPUŠTĚNÝM KŘÍDLEM
SE ZÁRUBNÍ A SKRYTÝMI 3D ZÁVĚSEM



PORTA SYSTEM HYDRO PROTECT™

PORTA SYSTEM ELEGANCE HYDRO PROTECT™

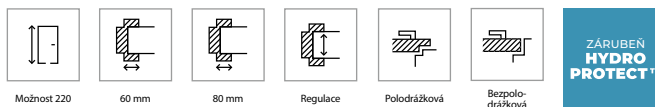

PORTA SYSTEM HYDRO PROTECT™

ROZSAH ŠÍŘKY STĚNY

A-B	80 ÷ 120
C-D	120 ÷ 160
E-F	160 ÷ 200
G-H	200 ÷ 240
I-J	240 ÷ 280
K-L	280 ÷ 320
M-N	320 ÷ 360

PORTA SYSTEM ELEGANCE HYDRO PROTECT™

ROZSAH ŠÍŘKY STĚNY

B-C	95 ÷ 135
D-E	135 ÷ 175
F-G	175 ÷ 215
H-I	215 ÷ 255
J-K	255 ÷ 295
L-M	295 ÷ 335
N-O	335 ÷ 375

(4)* zárubně / záklopy pro křídla vyrobená z 3mm synchronní desky jsou potaženy barevně sladěným CPL laminátem 0,2mm

TECHNICKÉ INFORMACE

KONSTRUKCE ZÁRUBNĚ

Zárubně se skládá z:

- hlavních nosníků: jeden vodorovný a dva svislé nosníky vyrobené z dřevopolymerového kompozitu a vybavené potřebným kováním a příslušenstvím

- lišty záklopu (polodrážkové provedení: 60, 80 mm, bezpolodrážkové provedení 80 mm) z kompozitu dřevo-polymer

Zárubně je vyráběna a dodávána zákazníkovi ve formě sady prvků k montáži na místě.

PŘÍSLUŠENSTVÍ - V CENĚ ZÁRUBNĚ

PORTA SYSTEM HYDRO PROTECT™:

- Dva nebo tři standardní čepové závěsy nebo závěsy PRIME (možnost za příplatek)

- Gumové těsnění po obvodu zárubně

PORTA SYSTEM ELEGANCE HYDRO PROTECT™:

- Dvě sady 3D nastavitelných závěsů

- Gumové těsnění po obvodu zárubně

ROZMĚR ZÁRUBNĚ, viz str. 160, TABULKA 1

V rozměrech „60“, „70“, „80“, „90“, „100“ a v sedmi rozsazích šířky stěny,

PORTA SYSTEM HYDRO PROTECT™ od 80 mm do 360 mm,

PORTA SYSTEM ELEGANCE HYDRO PROTECT™ od 95 mm do 375 mm.

POZNÁMKY

- Norma PN-EN 14351-2

- Zárubně by měla být instalována v místnostech s finálně dokončenými stěnami (např. tapety) a podlahou (např. parketami).

- Při šířce "100" je nutný třetí závěs.

- Výška "220": standardně tři závěsy.

PŘÍPLATKY

PORTA SYSTEM HYDRO PROTECT™:

- zárubně „220“: syntetické povrchy

- laminát CPL 0,2 – barvy označené *

- laminát CPL 0,2 - sk. Uni Matný

- závěsy PRIME

- zesílení pod samozavírač

- investiční balíček

- el. protiplech: reverzní nebo averzní

PORTA SYSTEM ELEGANCE HYDRO PROTECT™:

- zárubně „220“: syntetické povrchy

- laminát CPL 0,2 – barvy označené *

- laminát CPL 0,2 - sk. Uni Matný

- bezpolodrážkové: třetí závěs 3D

- bezpolodrážkové: závěsy 3D, zlatá barva

- zesílení pod samozavírač

PORTA SYSTEM

PORTA SYSTEM 90°

✦ NOVINKA

PRŮŘEZ ZÁRUBNĚ



ROZSAH REGULACE ZÁRUBNĚ

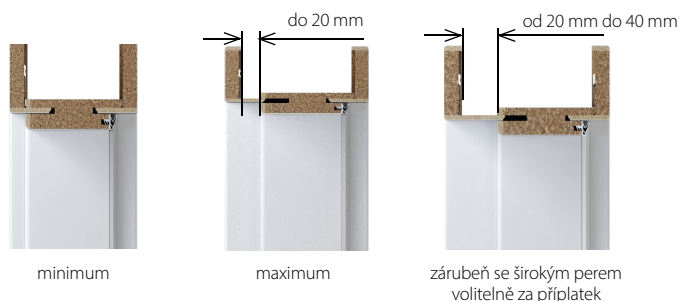

Spojení záklopů zárubně PORTA SYSTEM 90°



Pohledové výkresy



Zarovnaný povrch v zárubni v přírodní dýze



Zarovnaný povrch v zárubni s fólií a laminátech

BARVY sladěno s barvou křídla

Podívejte se na větší vzorky ➔ 170

VĚNUJTE POZORNOST DETAILŮM



PORTA SYSTEM

PORTA SYSTEM 90°

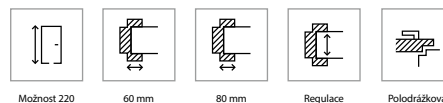

ROZSAH ŠÍŘKY STĚNY

A	75 ÷ 95
B	95 ÷ 115
C	120 ÷ 140
D	140 ÷ 160
E	160 ÷ 180
F	180 ÷ 200
G	200 ÷ 220
H	220 ÷ 240
I	240 ÷ 260
J	260 ÷ 280
K	280 ÷ 300
L	300 ÷ 320
M	320 ÷ 340
N***	340 ÷ 360

Cena zárubně pro dvoukřídlé dveře +50 %

* Cena sady pro prosklené dveře = cena skleněné tabule + cena zárubně PORTA System GK/GLASS + cena kování

** Zárubně pro křídla z 3mm synchronní desky jsou potaženy barevně sladěným laminátem CPL o tloušťce 0,2 mm

*** Rozsah N není k dispozici v provedení s přírodní dýhou

TECHNICKÉ INFORMACE

KONSTRUKCE ZÁRUBNĚ

Zárubeň se skládá z:

- hlavní nosníky: jeden vodorovný a dva svislé nosníky vyrobené z dřevěných materiálů a vybavené potřebným kováním a příslušenstvím
- lišty (60, 80 mm).

Zárubeň PORTA SYSTEM, PORTA SYSTEM 90°, se vyrábí a dodává zákazníkovi jako sada prvků k montáži na místě.

PŘÍSLUŠENSTVÍ - V CENĚ ZÁRUBNĚ

Syntetické dýhy:

- Dva nebo tři standardní čepové závěsy nebo závěsy PRIME (možnost za příplatek)
- Gumové těsnění po obvodu zárubně

Přírodní dýhy:

- Tři standard čepové závěsy nebo závěsy PRIME (volitelně za příplatek)
- Gumové těsnění po obvodu zárubně

ROZMĚRY ZÁRUBNÍ, viz str. 160, TABULKA 1

- Pro rozsah šířky stěny (A–K) „60“, „70“, „80“, „90“, „100“, „110“ a „120“ až „200“.

POZNÁMKY

- Národní technické posouzení ITB-KOT-2018/0358 2. vydání.
- Zárubeň by měla být instalována v místnostech s finálně dokončenými stěnami (např. tapety) a podlahou (např. parketami).
- Zárubeň lze objednat i ve verzi „tunel“ (tj. bez těsnění, závěsu a západky zámku). K dispozici až do řady K. Většího rozměru lze dosáhnout pomocí nastavovacího panelu.
- Při šířce „100“ je nutný třetí závěs.
- Výška „220“; tři závěsy ve standardním provedení.

- Investiční balíček dostupný v CPL laminátu.
- Rozsah M v provedení s přírodní dýhou se skládá z nosníku pro rozsah L a záklopu s prodlouženým perem.
- Zárubně jsou také k dispozici v syntetickém povrchu pro svépomocné lakování – ceně zárubní v 1. cenové skupině.

PŘÍPLATKY

- zárubeň „220“: syntetické povrchy
- laminát CPL 0,2 – barvy označené *
- laminát CPL 0,2 - sk. Uní Matný
- zárubeň: přírodní Přír. Ořech
- zárubeň: přírodní Přír. Černý, Dub Satin Bílý
- povrch přír. dýha. matná Dub, Dub Bianco, Ořech Taupe
- změna záklopů z 45 na 90 stupňů: všechny povrchy
- záklop s prodlouženým perem: syntetický povrch.
- záklop s prodlouženým perem: přírodní povrchem.
- závěsy PRIME
- el. protiplech: reverzní nebo averzní
- investiční balíček
- zesílení pod samozavírač

PORTA SYSTEM ELEGANCE

PORTA SYSTEM ELEGANCE 90°

PRŮŘEZ ZÁRUBNĚ PORTA SYSTEM ELEGANCE

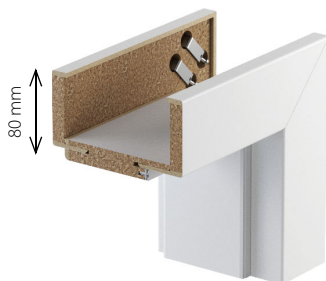

ROZSAH REGULACE ZÁRUBNĚ

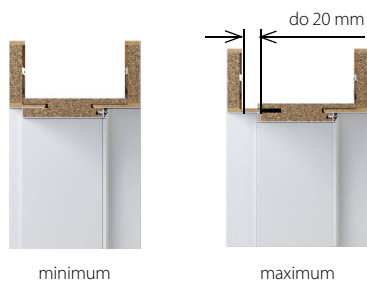

SPOJENÍ ZÁKLOPŮ ZÁRUBNĚ PORTA SYSTEM ELEGANCE 90°



Pohledové výkresy



Zarovnaný povrch
v zárubni s fólií a laminátech

BARVY sladěno s barvou křídla

Podívejte se na větší vzorky ➔ 170

VĚNUJTE POZORNOST DETAILŮM

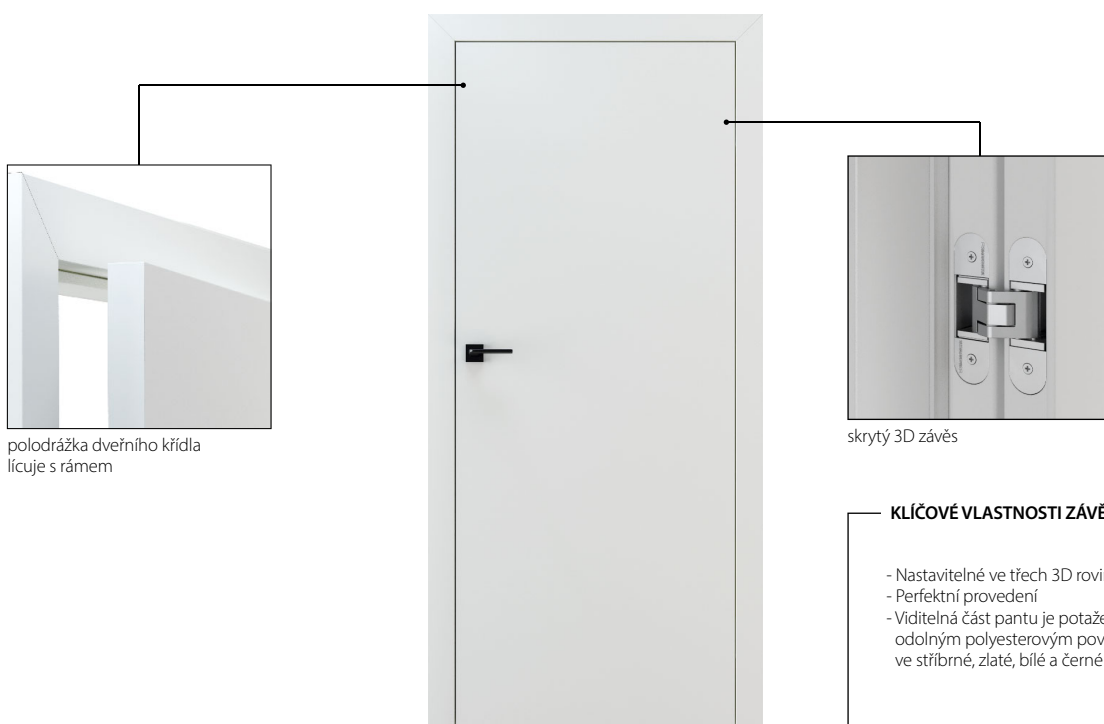

PORTA SYSTEM ELEGANCE

PORTA SYSTEM ELEGANCE 90°

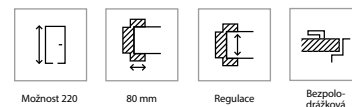

PORTA SYSTEM ELEGANCE ROZSAH ŠÍŘKY STĚNY

A	75 ÷ 95
B	95 ÷ 115
C	120 ÷ 140
D	140 ÷ 160
E	160 ÷ 180
F	180 ÷ 200
G	200 ÷ 220
H	220 ÷ 240
I	240 ÷ 260
J	260 ÷ 280
K	280 ÷ 300
L	300 ÷ 320
M	320 ÷ 340
N*	340 ÷ 360

Cena zárubně pro dvoukřídlé dveře +50 %

* Rozsah N není k dispozici v provedení Přírodní Povrchy

** Zárubně pro křídla z 3mm synchronní desky jsou potaženy barevně sladěným laminátem CPL o tloušťce 0,2 mm

TECHNICKÉ INFORMACE

KONSTRUKCE ZÁRUBNĚ

Zárubeň se skládá z:

- hlavních nosníků: vodorovného a dvou svislých vyrobených z materiálů na bázi dřeva a vybavených potřebným kováním a příslušenstvím,
- lišty 80 mm.

Rádius lišty záklopu 1,5 mm pro syntetické povrchy. Zárubeň PORTA SYSTEM ELEGANCE je vyráběna a dodávána zákazníkovi jako sada prvků k montáži na místě.

PŘÍSLUŠENSTVÍ - V CENĚ ZÁRUBNĚ

- Dvě sady 3D nastavitelných závěsů
- Gumové těsnění po obvodu zárubně

ROZMĚRY ZÁRUBNÍ, viz str. 160, TABULKA 1

- V rozsahu šířky stěny od 75 mm do 300 mm nebo 360 mm: „60“, „70“, „80“, „90“, „100“, „120“ až „200“.

POZNÁMKY

- Národní technické posouzení ITB-KOT-2018/0358 2. vydání.
- Zárubeň by měla být instalována v místnostech s finálně dokončenými stěnami (např. tapety) a podlahou (např. parketami).
- Zárubeň lze objednat i ve verzi "tunel" (t.j. bez těsnění, závěsů a protiplechu v zámku) (týká se zár. PS ELEGANCE).

- Výška „220“; tři závěsy ve standardním provedení.
- Rozsah A – aby bylo dosaženo minimální šířky stěny 75 mm, musí montér zkrátit (oříznout) péro pohyblivého záklopu.
- Zárubně jsou k dispozici také v syntetickém povrchu pro svépomocné lakování – cena odpovídá zárubním v 1. cenové skupině.

PŘÍPLATKY

- zárubeň „220“: syntetické povrchy
- laminát CPL 0,2 – barvy označené *
- laminát CPL 0,2 - sk. Uni Matný
- změna záklopů z 45 na 90 stupňů: Přírodní Povrch.
- záklop s prodlouženým perem: Přírodní povrch.
- bezpolodrážkové: třetí závěs 3D
- bezpolodrážkové: závěsy 3D, zlatá barva
- magnetický protiplech zámku (pro LUMIA)
- zesílení pod samozavírač (platí pro zár. PS ELEGANCE)

PORTA SYSTEM s reverzním falcem

PRŮŘEZ ZÁRUBNĚ

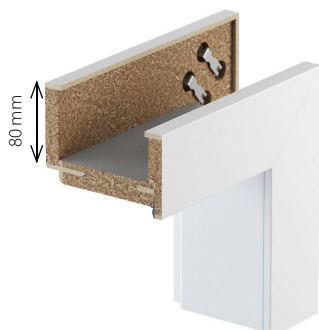

ROZSAH REGULACE ZÁRUBNĚ

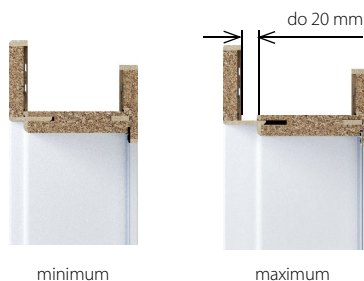

SMĚR OTEVÍRÁNÍ DVEŘÍ

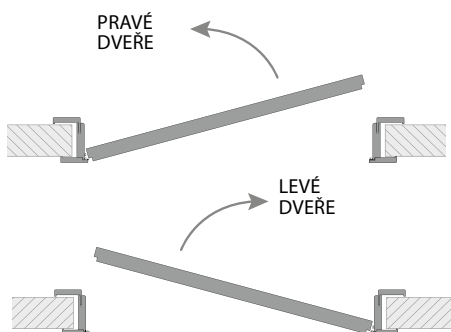

BARVY sladěno s barvou křídla

Podívejte se na větší vzorky ➔ 170

VĚNUJTE POZORNOST DETAILŮM

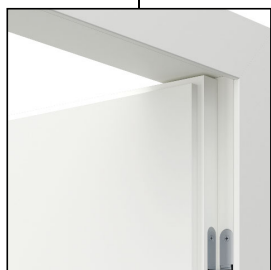

KLÍČOVÉ VLASTNOSTI ZÁVĚSU 3D:

- Nastavitelné ve třech 3D rovinách
- Perfektní provedení
- Viditelná část pantu je potažena odolným polyesterovým povlakem ve stříbrné, zlaté, bílé a černé barvě.

PORTA SYSTEM s reverzní polodrážkou

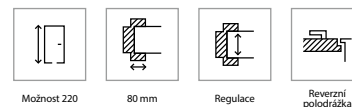

ROZSAH ŠÍŘKY STĚNY

B	95 ÷ 115
C	120 ÷ 140
D	140 ÷ 160
E	160 ÷ 180
F	180 ÷ 200
G	200 ÷ 220
H	220 ÷ 240
I	240 ÷ 260
J	260 ÷ 280
K	280 ÷ 300

* Zárubně pro křídla z 3mm synchronní desky jsou potaženy barevně sladěným laminátem CPL o tloušťce 0,2 mm

TECHNICKÉ INFORMACE

KONSTRUKCE ZÁRUBNĚ

Zárubeň se skládá z:

- hlavních nosníků: vodorovného a dvou svislých vyrobených z materiálů na bázi dřeva a vybavených potřebným kováním a příslušenstvím,
- lišty 80 mm na obou stranách.

Rádus lišty záklopu je 1,5 mm pro tyto povrchy: Portadecor, Portasynchro 3D, lakovaná Premium a Portaperfect 3D. Rádus lišty záklopu je 3 mm pro povrchy CPL HQ 0,2 mm. Záruběň je vyráběna a dodávána zákazníkovi ve formě sady prvků k montáži na místě.

VYUŽITÍ

Zárubeň PORTA SYSTEM s reverzním falcem je dostupná v následujících kolekcích:

- lakované kolekce: PORTA VECTOR Premium, PORTA DESIRE, PORTA FOCUS Premium, PORTA GRANDE, PORTA ART DECO, PORTA OSLO, AIR, WATER, PORTA FACTOR, PORTA VERRA, PORTA IMPERIAL, PORTA ORNATO
- kolekce ve fólii: PORTA INSPIRE, PORTA KONCEPT, PORTA VERTE PREMIUM, PORTA BALANCE, PORTA HARMONY, PORTA LOFT, PORTA FOCUS, PORTA LEVEL, PORTA LINE, PORTA RESIST, PORTA CPL, AIR, PORTA CRAFT, PORTA LEVEL LINE, PORTA VIGO

PŘÍSLUŠENSTVÍ - V CENĚ ZÁRUBNĚ

- Dvě sady 3D nastavitelných závěsů
- Gumové těsnění po obvodu zárubně

ROZMĚRY ZÁRUBNÍ, viz str. 160, TABULKA 1

- V deseti rozsazích šířky stěny od 95 mm do 300 mm: „60“, „70“, „80“, „90“, „100“.

POZNÁMKY

- Národní technické posouzení ITB-KOT-2018/0358 2. vydání.
- Záruběň by měla být instalována v místnostech s finálně dokončenými stěnami (např. tapety) a podlahou (např. parketami).
- **Výška „220“ - standardně tři závěsy.**

PŘÍPLATKY

- zárubeň „220“: Syntetické povrchy
- laminát CPL 0,2 – barvy označené *
- laminát CPL 0,2 - sk. Uni Matný
- reverzní polodrážka: třetí závěs 3D
- revezní polodrážka: 3D závěsy , zlatá barva

LEVEL

PRŮŘEZ ZÁRUBNĚ

Možnost svépomocného zkracování na požadovanou výšku.

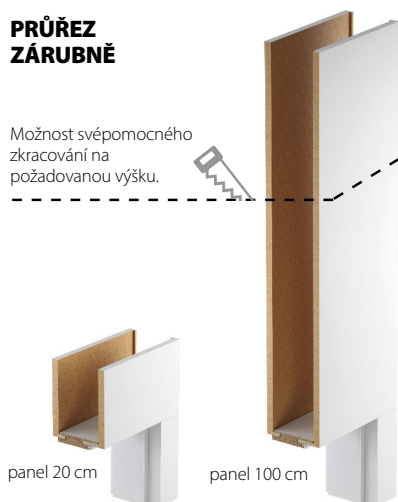

ROZSAH REGULACE ZÁRUBNĚ

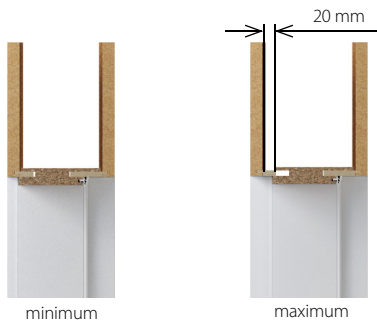

POZOR: Pokud se pouzdro závěsu nevejde do otvoru ve stěně, je třeba provést úpravu zdi podle obrázku na str. 168

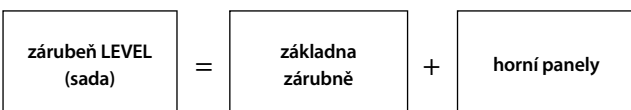

BARVY sladěno s barvou křídla

Podívejte se na větší vzorky ➔ 170

VĚNUJTE POZORNOST DETAILŮM

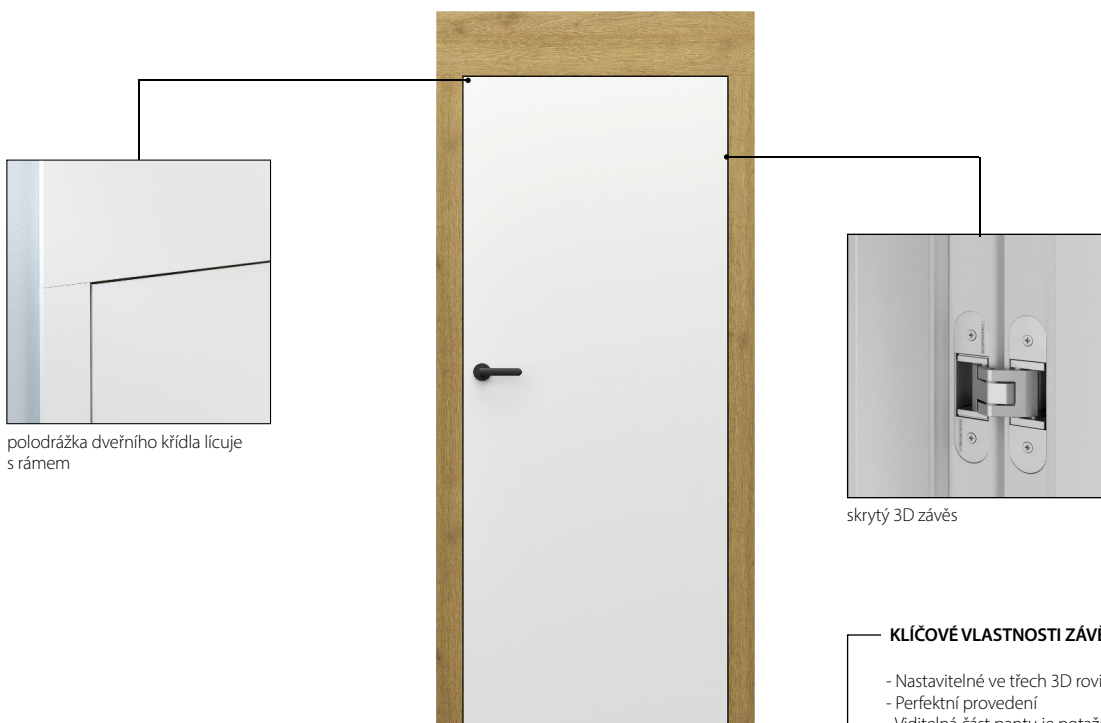

KLÍČOVÉ VLASTNOSTI ZÁVĚSU 3D:

- Nastavitelné ve třech 3D rovinách
- Perfektní provedení
- Viditelná část pantu je potažena odolným polyesterovým povlakem ve stříbrné, zlaté, bílé a černé barvě.

K Zárubeň v dvoukřídlem provedení a v CPL provedení PORTA KONTRAKT.

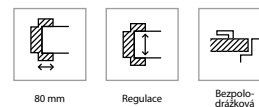

ROZSAH ŠÍŘKY STĚNY

B	95 ÷ 115
C	120 ÷ 140
D	140 ÷ 160
E	160 ÷ 180
F	180 ÷ 200
G	200 ÷ 220
H	220 ÷ 240
I	240 ÷ 260
J	260 ÷ 280
K	280 ÷ 300

HORNÍ PANELY

200 mm (2x)

1000 mm (2x)

200 i 1000 mm (1/1)

*cena bez vrchních panelů

TECHNICKÉ INFORMACE

KONSTRUKCE ZÁRUBNĚ

Zárubeň se skládá z:

- hlavních nosníků: vodorovného (nadpraží s pery spojujícími panel) a dvou svislých zhotovených z materiálu na bázi dřeva a vybavených nezbytnými prvky kování příslušenstvím
- pásové lišty (80 mm),
- 2 horizontální panely (objednává se jako samostatná položka).

Panel LEVEL má svislý směr kresby (poznámka: kresba dřeva na panelech může být posunutá oproti kresbě na křídlech). Pro vybrané barvy horizontální uspořádání:

- (1) Rustic: **dub Mauvella, dub Craft Zlatý, dub Catania.**
- (2) Rustic: **Hikora Jackson, Dub Anglický Hamilton, Hikora Jackson Tmavá.**
- (2) Modern: **Dub Salvador Bělený, Dub Salvador Světlý, Dub Arles Toffee, Dub Arles Přírodní, Dub Arles Tmavý.**
- 2) Traditional: **Dub Matný, Dub Matný.**

Rádus lišty záklopu 1,5 mm. Zárubeň LEVEL je vyráběna a dodávána zákazníkovi ve formě sady prvků k montáži na místě.

PŘÍSLUŠENSTVÍ - V CENĚ ZÁRUBNĚ

- Dvě sady 3D nastavitelných závěsů
- Gumové těsnění po obvodu zárubně

ROZMĚRY ZÁRUBNÍ, viz str. 160, TABULKA 1

V deseti rozsazích šířky stěny od 95 mm do 300 mm: „60“, „70“, „80“, „90“, „100“.

POZNÁMKY

- Národní technické posouzení ITB-KOT-2018/0358 2. vydání.
- Zárubeň by měla být instalována v místnostech s finálně dokončenými stěnami (např. tapety) a podlahou (např. parketami).
- Zárubeň lze objednat i ve verzi „tunel“ (tj. bez těsnění, závěsu a západky zámku).

PŘÍPLATKY

- bezpoldrážkové: třetí závěs 3D
- bezpoldrážkové: závěsy 3D, zlatá barva

MINIMAX

PRŮŘEZ ZÁRUBNĚ

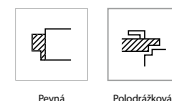

60 mm,
základní verze
(bez krycích lišt)



100 mm,
ploché lišty
(spojení pod úhlem 90°)



100 mm,
zaoblené lišty
(spojení pod úhlem 45°)

BARVY sladěno s barvou křídla

Podívejte se na větší vzorky [➔ 170](#)

TECHNICKÉ INFORMACE

KONSTRUKCE ZÁRUBNĚ

Zárubeň se skládá z:

- vodorovný nosník a dva svislé nosníky vyrobené z MDF, vybavené příslušným příslušenstvím a příslušenstvím,
 - krycích lišt (příslušenství za příplatek),
 - čtvrtváleček (příslušenství za příplatek).
- Zárubeň je vyráběna a dodávána zákazníkovi ve formě sady prvků k montáži na místě.

PŘÍSLUŠENSTVÍ - V CENĚ ZÁRUBNĚ MINIMAX 60 MM

- (k dispozici pouze v syntetickém povrchu z 1. cenové skupiny)
- Dva nebo tři standardní čepové závěsy nebo závěsy PRIME (za příplatek)
 - Zarážky
 - Hmoždinky, záslepky

PŘÍSLUŠENSTVÍ - V CENĚ ZÁRUBNĚ MINIMAX 100 MM

- Dva nebo tři standardní čepové závěsy nebo závěsy PRIME (za příplatek)
- Gumové těsnění po obvodu zárubně
- Překryvy chránící spodní část zárubně před vlhkostí

ROZMĚRY ZÁRUBNÍ, viz str. 160, TABULKA 1

Šířka 60 mm a šířka 100 mm.
„60“, „70“, „80“, „90“, „100“ a libovolná kombinace těchto rozměrů pro dvoukřídlé dveře.

POZNÁMKY

- Národní technické posouzení ITB-KOT-2018/0358 2. vydání.
- Zárubeň by měla být instalována v místnostech s finálně dokončenými stěnami (např. tapety) a podlahou (např. parketami).
- Zárubeň o šířce 100 mm je možné objednat i ve verzi "tunel" (tj. vyrobeno bez drážky, těsnění, závěsy a západky zámku).
- Zárubně a lišty jsou k dispozici v nelakovaném provedení (pro samostatné provádění konečné úpravy).
- Při šířce "100" je nutný třetí závěs.
- Zárubně, maskovací lišty a čtvrtkruhová lišta jsou také k dispozici v syntetickém povrchu pro svépomocné malování. V ceně zárubně a lišt v cenové skupině 1.
- Ploché a kulaté lišty v syntetickém povrchu se spojují v úhlu 90°, zatímco u lakovaných lišt v úhlu 45°.

ZA PŘÍPLATEK

- laminát CPL 0,2 – barvy označené *
- laminát CPL 0,2 - sk. Uni Matný
- závěsy PRIME

REGULACE ZÁRUBNĚ

Zárubni lze rozšířit do takové šířky, aby odpovídal rozsahu stěny:

- **Tunelový nástavec (zárubeň spojená)** - určená pro široké rozsahy stěn (max. 588 mm). Řešení se skládá ze standardní zárubně a dodatečného rozšiřujícího nosníku se spojovacím prvkem. Zkontrolujte rozměry v TABULCE 1, str. 160



- **Nastavovací panel** – řešení umožňující rozšíření standardní zárubně (max. 460 mm) pomocí přídavného panelu z MDF; nastavovací panely jsou k dispozici v šířkách 80 a 160 mm.

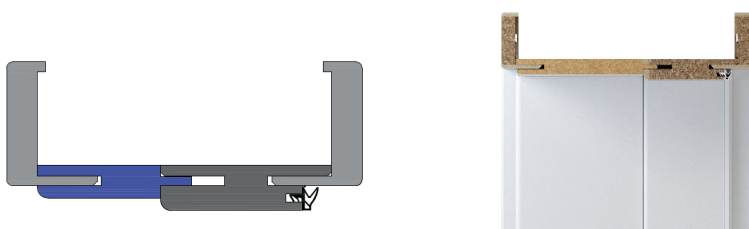

Regulační panely zárubni PORTA SYSTEM

typ A (80 mm horizontální)

typ B (160 mm horizontální)

typ A (80 mm vertikálně)

typ B (160 mm vertikálně)

* zárubně pro křídla z materiálu Synchronní deska o tloušťce 3 mm jsou potaženy barevně sladěným laminátem CPL o tloušťce 0,2 mm

ZA PŘÍPLATEK

- nastavovací panel: fol. Dub přír. Satin Bílá

- **Široké pero** - úhelník s prodlouženým nastavovacím perem umožňuje zvětšení rozsahu stěny o dalších 20 mm (při zachování regulace 20 mm). Tato možnost je k dispozici pro zárubně PORTA SYSTEM, PORTA SYSTEM ELEGANCE ve všech povrchových úpravách.

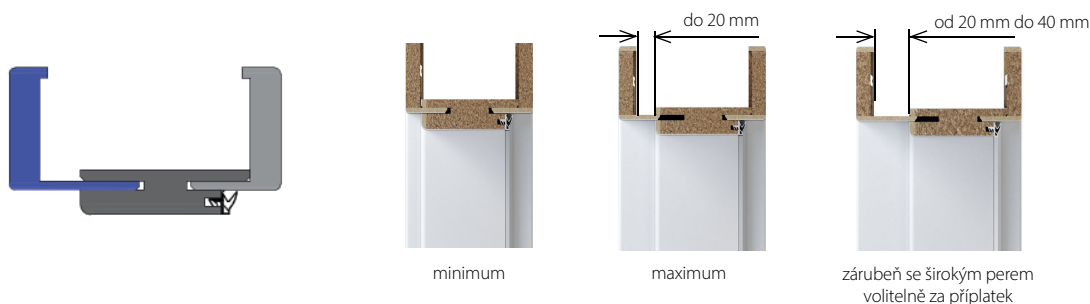

Ocelová rohová Velká BASIC

Ocelová regulovaná BASIC

Ocelová ROHOVÁ VELKÁ BASIC

PRŮŘEZ ZÁRUBNĚ



PRŮŘEZ ROHOVOU VELKOU ZÁRUBNĚ

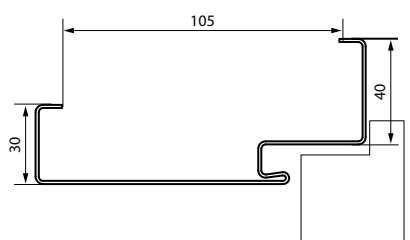

Ocelová Regulovaná BASIC

PRŮŘEZ ZÁRUBNĚ



REGULACE ZÁRUBNĚ REGULAOVANÁ BASIC

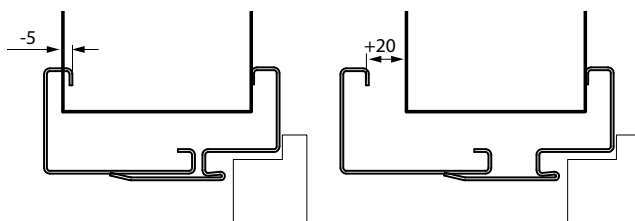

ROZSAHY ZÁRUBNĚ REGULAOVANÁ BASIC

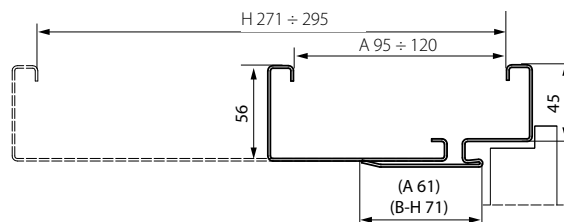

BARVY

Podívejte se na větší vzorky ➔ 170

Polyesterová barva Premium (SKUPINA I)



Polyesterová barva Premium (SKUPINA II)



Barva základní podkladová



Polyesterová barva Premium (SKUPINA III)



Ocelová rohová Velká BASIC

Ocelová regulovaná BASIC



REGULOVANÁ BASIC

ROZSAH TLOUŠTĚK STĚN

A	95 ÷ 120 mm
B	121 ÷ 145 mm
C	146 ÷ 170 mm
D	171 ÷ 195 mm
E	196 ÷ 220 mm
F	221 ÷ 245 mm
G	246 ÷ 270 mm
H	271 ÷ 295 mm

* platí pro nákup s dveřním křídlem z nabídky BASIC, viz str. 48

TECHNICKÉ INFORMACE

KONSTRUKCE ZÁRUBNĚ

Výrobky vyrobené z uhlíkové oceli DC01 o tloušťce 1,2 mm, práškově lakované.
Zárubeň Ocelová Rohová VELKÁ BASIC - šířka profilu zárubně 105 mm.

Ve dvou verzích:

- k umístění na hotovou podlahu "0",
 - k zalití do podlahy – úroveň, -30".
- Ocelová Regulovaná zárubeň BASIC se skládá z:
- bezpolodrážkové části (se závěsy a otvory pro zámek), montované napevno do stěny,
 - uzavírací nástavec obklopující stěnu,
 - obvodové těsnění,
 - čepové závěsy.

PŘÍSLUŠENSTVÍ V CENĚ ZÁRUBNĚ

Ocelová Rohová VELKÁ pro zděné stěny

- Dva nebo tři čepové závěsy standard
- Tři závěsy (ve velikosti rámu "100" a "110")
- Gumové těsnění po obvodu zárubně

VELKÝ úhelník BASIC pro sádrokartonové stěny

- Dva nebo tři čepové závěsy standard
- Tři závěsy v zárubni o rozměrech "100" a "110"
- Gumové těsnění po obvodu zárubně
- Speciální kotvy pro sádrokartonové stěny pro usnadnění montáže (až do šířky stěny 150 mm)

Ocelová Regulovaná BASIC

- Dva nebo tři čepové závěsy standard
- Tři závěsy (ve velikosti rámu "100" a "110")
- Gumové těsnění po obvodu zárubně v bílé, šedé, hnědé, krémové, antracitové a černé barvě

ROZMĚRY ZÁRUBNÍ, viz str. 161 TABULKA 2

- „60“, „70“, „80“, „90“, „100“, „110“, „120“ ÷ „200“

POZNÁMKY

- Národní technické posouzení ITB-KOT-2017/0245 2. vydání.
- Certifikát O shodě č. 0004/D/W, ITB Varšava.
- Polyesterová Barva Premium Antracit HPL/CPL je určena pro křídla v barvě HPL/CPL Antracit.
- Rozměry polodrážkové zárubně "80" a "90" v investičním standardu (světla průchodu 804, 904 mm) standardně k dispozici - bez příplatku.

PŘÍPLATKY

OCELOVÁ ROHOVÁ VELKÁ BASIC A REGULOVANÁ BASIC

- Polyesterová barva premium – SKUPINA II
- Polyesterová barva Premium – SKUPINA III
- investiční balíček
- regulovaný protiplech zámku
- zesílení pod samozavírač

OCELOVÁ ROHOVÁ VELKÁ BASIC

- rozšíření profilu zárubně z 110 na 150 mm
- rozšíření profilu zárubně z 155 na 270 mm
- rozšíření profilu zárubně z 275 na 390 mm
- příprava pro montážní kolíky

Ocelová PORTA SYSTEM

Ocelová PORTA SYSTEM ELEGANCE

Ocelová PORTA SYSTEM

PRŮŘEZ ZÁRUBNĚ



ROZSAHY ZÁRUBNĚ

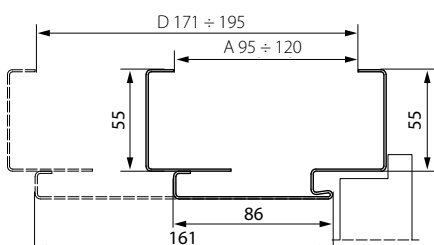

REGULACE ZÁRUBNĚ

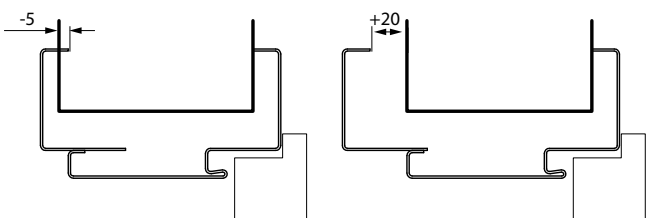

Ocelová Porta SYSTEM ELEGANCE

PRŮŘEZ ZÁRUBNĚ



ROZSAHY ZÁRUBNĚ

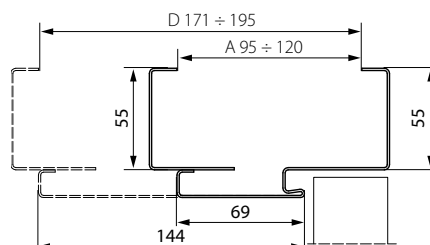

REGULACE ZÁRUBNĚ

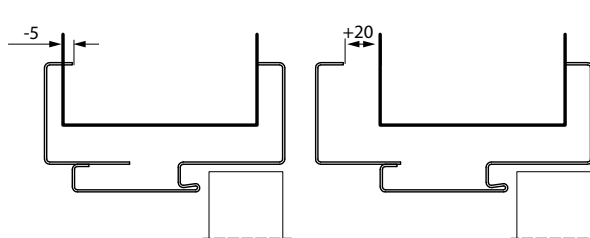

BARVY

Podívejte se na větší vzorky ➔ 170

Polyesterová barva Premium (SKUPINA I)



Polyesterová barva Premium (SKUPINA II)



Polyesterová barva Premium (SKUPINA III)



Ocelová PORTA SYSTEM

Ocelová Porta SYSTEM ELEGANCE



Ocelová PORTA SYSTEM

ROZSAH TLOUŠŤKY STĚNY

A	95 ÷ 120 mm
B	121 ÷ 145 mm
C	146 ÷ 170 mm
D	171 ÷ 195 mm

Ocelová PORTA SYSTEM ELEGANCE

ROZSAH TLOUŠŤKY STĚNY

A	95 ÷ 120 mm
B	121 ÷ 145 mm
C	146 ÷ 170 mm
D	171 ÷ 195 mm

TECHNICKÉ INFORMACE

KONSTRUKCE ZÁRUBNĚ

Regulovaná zárubeň je vyrobena z nejkvalitnějšího ocelového pozinkovaného plechu o tloušťce 1,2 mm.

Zárubeň se skládá z:

- část polodrážek přízpusobená tloušťce stěny, vybavená potřebným kováním a příslušenstvím,
- regulovaný úhelník v rozsahu -5, +20 mm,
- obvodové těsnění,
- čepové panty (ocelová zárubeň PORTA SYSTEM)
- 3D regulované závěsy (ocelová zárubeň PORTA SYSTEM ELEGANCE)

PŘÍSLUŠENSTVÍ V CENĚ ZÁRUBNĚ

- Dva nebo tři standardní čepové závěsy (ocelová zárubeň PORTA SYSTEM)
- Dva regulované 3D závěsy (ocelová zárubeň PORTA SYSTEM ELEGANCE)
- Tři závěsy (v zárubni "100") (Ocelová zárubeň PORTA SYSTEM)
- Gumové těsnění po obvodu zárubně v bílé, šedé, hnědé, krémové, antracitové a černé barvě
- "Montážní závity"
- Výztuž pro západku zámku*

ROZMĚRY ZÁRUBŇÍ, viz str. 161 TABULKA 2

- „60“, „70“, „80“, „90“, „100“, „120“ ÷ „200“
- K umístění na hotovou podlahu "0".

POZNÁMKY

- Národní technické posouzení ITB-KOT-2017/0245 2. vydání.
- Certifikát O shodě č. 0004/D/W, ITB Varšava.
- Zárubeň by měla být instalována v místnostech s finálně dokončenými stěnami (např. tapety) a podlahou (např. parketami).
- Barva Premium Polyester Antracit HPL/CPL je určena pro křídla v barvě HPL/CPL Antracit.
- Rozměry polodrážkové zárubně "80" a "90" v investičním standardu (světla průchodu 804, 904 mm) standardně k dispozici - bez příplatku.

PŘÍPLATKY

- zárubeň „220“
- Polyesterová barva premium – SKUPINA II
- Polyesterová barva Premium – SKUPINA III
- bezpolodrážkové: třetí závěs 3D
- bezpolodrážkové: závěsy 3D, zlatá barva
- regulovatelný protiplech*
- investiční balíček
- vyrobeno z plechu o tloušťce 1,5 mm (mechanická třída 4)
- zesílení pod samozavírač

* příslušenství a příplatky jsou zahrnuty v zár. PORTA SYSTEM

Ocelová Regulovaná

Ocelová Regulovaná bezpolodrážková

Ocelová Regulovaná

PRŮŘEZ ZÁRUBNĚ



ROZSAHY ZÁRUBNĚ

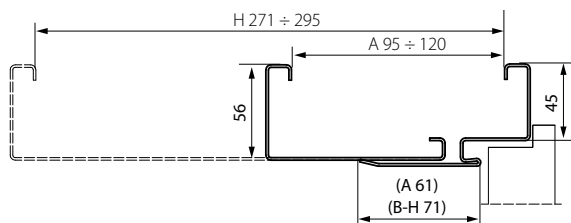

REGULACE ZÁRUBNĚ

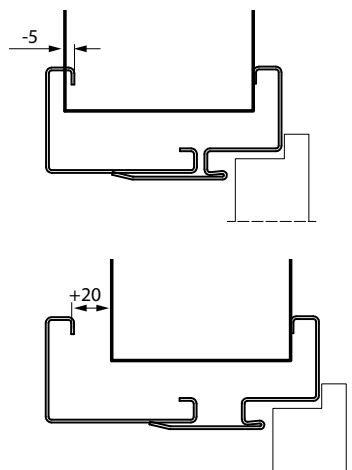

Ocelová Regulovaná bezpolodrážková

PRŮŘEZ ZÁRUBNĚ



ROZSAH ZÁRUBNĚ OCELOVÉ REGULOVANÉ BEZPOLODRÁŽKOVÉ

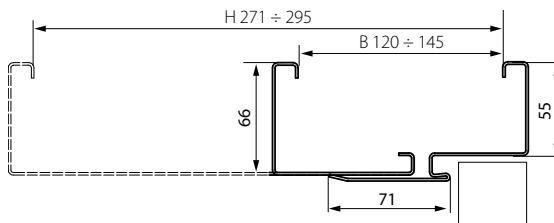

REGULACE ZÁRUBNĚ REGULOVANÁ OCELOVÁ BEZPOLODRÁŽKOVÁ

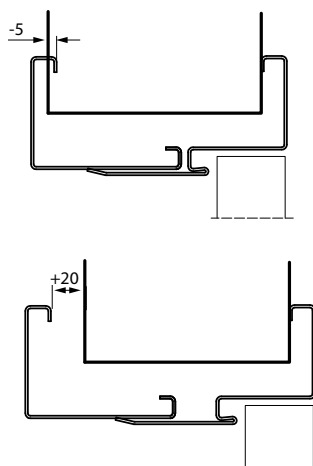

BARVY

Polyesterová barva Premium (SKUPINA I)



Polyesterová barva Premium (SKUPINA II)



Polyesterová barva Premium (SKUPINA III)



Podívejte se na větší vzorky ➔ 170

Ocelová Regulovaná Ocelová Regulovaná bezpolodrážková



ROZSAH TLOUŠTKY STĚNY

A	95 ÷ 120 mm
B	121 ÷ 145 mm
C	146 ÷ 170 mm
D	171 ÷ 195 mm
E	196 ÷ 220 mm
F	221 ÷ 245 mm
G	246 ÷ 270 mm
H	271 ÷ 295 mm

ROZSAH TLOUŠTKY STĚNY

B	120 ÷ 145 mm
C	146 ÷ 170 mm
D	171 ÷ 195 mm
E	196 ÷ 220 mm
F	221 ÷ 245 mm
G	246 ÷ 270 mm
H	271 ÷ 295 mm

TECHNICKÉ INFORMACE

KONSTRUKCE ZÁRUBNĚ

Regulovaná zárubeň je vyrobena z nejkvalitnějšího pozinkovaného ocelového plechu o tloušťce 1,5 mm (Regulovaná BEZPOLODRÁŽKOVÁ) nebo 1,2 mm (Regulovaná).

Zárubeň se skládá z:

- falcové části (se závěsy a otvory pro zámek), montované napevno do stěny,
- uzavírací nástavec obklopující stěnu,
- obvodové těsnění,
- čepových závěsů (bezpolodrážkové zárubně),
- 3D regulované závěsy (bezpolodrážková regulovaná zárubeň)

PŘÍSLUŠENSTVÍ V CENĚ ZÁRUBNĚ

- Dva nebo tři standardní čepové závěsy (REGULOVANÁ zárubeň)
- Tři závěsy (v rozměrech zárubní "100" a "110") (Regulovaná zárubeň)
- Dva regulované 3D závěsy (REGULOVANÁ BEZPOLODRÁŽKOVÁ zárubeň)
- Gumové těsnění po obvodu zárubně v bílé, šedé, hnědé, krémové, antracitové a černé barvě

ROZMĚRY ZÁRUBNÍ, viz str. 161 TABULKA 2

- „60“, „70“, „80“, „90“, „100“, „110“, „120“ ÷ „200“
- K umístění na hotovou podlahu "0".

POZNÁMKY

- Národní technické posouzení ITB-KOT-2017/0245 2. vydání.
- Certifikát O shodě č. 0004/D/W, ITB Varšava.
- Zárubeň by měla být instalována v místnostech s finálně dokončenými stěnami (např. tapety) a podlahou (např. parketami).
- Barva Premium Polyester Antracit HPL/CPL je určena pro křídla v barvě HPL/CPL Antracit.
- Rozměry polodrážkové zárubně "80" a "90" v investičním standardu (světla průchodu 804, 904 mm) standardně k dispozici - bez příplatku.

PŘÍPLATKY

- Polyesterová barva premium – SKUPINA II
- Polyesterová barva Premium – SKUPINA III
- bezpolodrážkové: třetí závěs 3D
- bezpolodrážkové: závěsy 3D, zlatá barva
- regulovatelný protiplech*
- el. protiplech: reverzní nebo averzní
- investiční balíček
- zesílení pod samozavírač
- vyrobeno z plechu tloušťky 1,5 mm (regulová zárubeň, mechanická třída 4)
- práh z nerezové oceli

* příslušenství a příplatky jsou k dispozici v zár.

Ocelová BEZPOLODRÁŽKOVÁ Rohová Velká

Ocelová rohová MALÁ PLUS, Ocelová Rohová Velká

Ocelová Rohová MALÁ PLUS

PRŮŘEZ ZÁRUBNĚ



PRŮŘEZ ZÁRUBNĚ

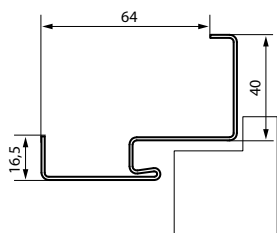

Ocelová Rohová VELKÁ

PRŮŘEZ ZÁRUBNĚ



PRŮŘEZ ZÁRUBNĚ

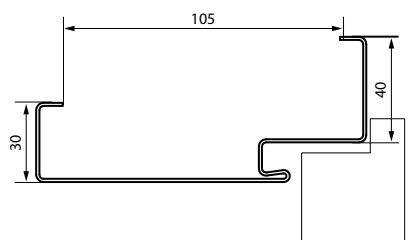

Ocelová Bezpolodrážková Rohová VELKÁ

PRŮŘEZ ZÁRUBNĚ



PRŮŘEZ ZÁRUBNĚ

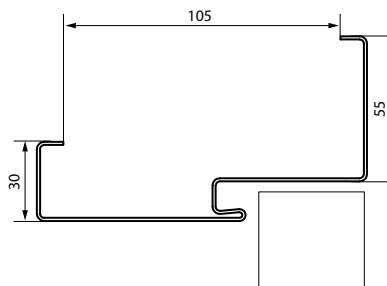

BARVY

Podívejte se na větší vzorky [➤ 170](#)

Polyesterová barva Premium (SKUPINA I)



Polyesterová barva Premium (SKUPINA II)



Polyesterová barva Premium (SKUPINA III)



Ocelová BEZPOLODRÁŽKOVÁ Rohová Velká

Ocelová rohová MALÁ PLUS, Ocelová Rohová Velká



Polodrážková



Bezpo-
drážková



Pozinkovaný
plech



15 LET
ZÁRUKA
NA KONSTRUKCI
A POVRCHOVOU
ÚPRAVU
ZÁRUBNĚ

TECHNICKÉ INFORMACE

KONSTRUKCE ZÁRUBNĚ

Rohové ocelové zárubně (MALÁ PLUS, VELKÁ a VELKÁ bezfalcová) jsou zhotoveny z ocelového pozinkovaného plechu o tloušťce 1,2 mm. Zárubně jsou dostupné jako univerzální (Rohové MALÁ PLUS, VELKÁ) nebo levé a pravé. Šířka profilu zárubeň: 64 mm (Ocelová Rohová MALÁ PLUS) nebo 105 mm (Ocelová Rohová VELKÝ, Bezpolodrážková VELKÁ).

PŘÍSLUŠENSTVÍ V CENĚ ZÁRUBNĚ

Rohová Ocelová VELKÁ a MALÁ PLUS

- Dva nebo tři čepové závěsy standard
- Tři závěsy (ve velikosti rámu "100" a "110")
- Gumové těsnění po obvodu zárubně v bílé, béžové, jasanové, hnědé, antracitové a černé barvě
- Kotvy usnadňující montáž (Ocelová Rohová MALÁ PLUS)

Ocelová Rohová VELKÁ do SDK stěn

- Dva nebo tři čepové závěsy standard
- Tři závěsy v zárubni v rozměrech "100", "110"
- Gumové těsnění po obvodu zárubně v béžové, šedé, hnědé, antracitové a černé barvě
- Speciální kotvy pro sádkartonové stěny usnadňující montáž (do maximální šířky stěny 150 mm)

Ocelová Rohová VELKÁ BEZPOLODRÁŽKOVÁ

- Dva 3D regulované závěsy
- Gumové těsnění po obvodu zárubně v bílé, béžové, jasanové, hnědé, antracitové a černé barvě

ROZMĚRY ZÁRUBNÍ, viz str. 161 TABULKA 2

-,60", „70", „80", „90", „100", „110", „120" ÷ „200"

Ve dvou verzích:

- k umístění na hotovou podlahu "0"
- pro zalití v podlahovém potěru "-30"

POZNÁMKY

- Národní technické posouzení ITB-KOT-2017/0245 vydání 2.
- Certifikát O shodě č. 0004/D/W, ITB Varšava.
- Barva Premium Polyester Antracit HPL/CPL je určena pro křídla v barvě HPL/CPL Antracit.

PŘÍPLATKY

- Polyesterová barva premium – SKUPINA II
- Polyesterová barva Premium – SKUPINA III
- bezpolodrážkové: třetí závěs 3D
- bezpolodrážkové: závěsy 3D, zlatá barva
- příprava pro montážní kolíky (VELKÁ Rohová zárubeň)
- regulovaný protiplech zámku (VELKÁ Rohová zár.)
- el. protiplech: reverzní nebo averzní
- rozšíření profilu zárubně od 110 do 150 mm
- rozšíření profilu zárubně od 155 do 270 mm
- rozšíření profilu zárubně od 275 do 390 mm
- investiční balíček
- vyrobeno z plechu o tloušťce 1,5 mm (mechanická třída 4)
- zesílení pod samozavírač
- práh z nerezové oceli

* příplatek se vyskytuje v zár. Ocelový Rohové MALÉ PLUS, VELKÉ

PROJEKT BIS, PROJEKT Premium®

® autorské řešení PORTA, chráněné autorským právem

PRŮŘEZ ZÁRUBNĚ



zárubeň PROJEKT BIS



zárubeň PROJEKT Premium

BARVY sladěno s barvou křídla

Podívejte se na větší vzorky ➤ 170

VÝKRES (NÁHLED)

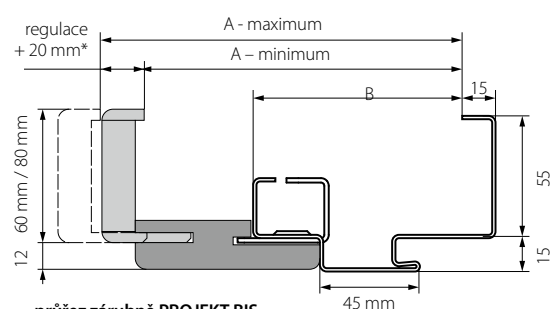

průřez zárubně PROJEKT BIS

* pro rozsah A regulace +15 mm

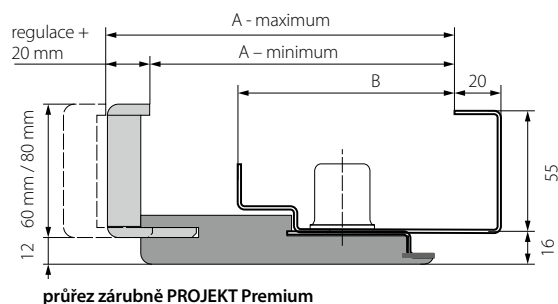

průřez zárubně PROJEKT Premium

ROZSAHY

MODELÝ	PROJEKT BIS		PROJEKT PREMIUM	
	A	B	A	B
Rw=27 dB	138 ÷ 363 mm	89 mm	133 ÷ 333 mm	95 mm
Rw=32 dB	138 ÷ 363 mm	89 mm	133 ÷ 333 mm	95 mm
AGAT, OPAL	138 ÷ 363 mm	89 mm	133 ÷ 333 mm	95 mm
Granit tř. C	143 ÷ 368 mm	94 mm	138 ÷ 338 mm	100 mm
EI 30	143 ÷ 368 mm	94 mm	138 ÷ 338 mm	100 mm
Extreme RC 2, RC 3 EI30	147 ÷ 372 mm	98 mm	142 ÷ 342 mm	104 mm
Extreme RC 3 EI60	158 ÷ 383 mm	109 mm	153 ÷ 353 mm	115 mm
Extreme RC 4	152 ÷ 372 mm	103 mm	147 ÷ 347 mm	109 mm
Silence 37 dB, polofrážkové	147 ÷ 372 mm	98 mm	142 ÷ 342 mm	104 mm
Silence 37 dB, bezpolodrážkové	164 ÷ 389 mm	115 mm	159 ÷ 359 mm	121 mm
Rw=42 dB	162 ÷ 387 mm	113 mm	157 ÷ 357 mm	119 mm
EI 60	155 ÷ 380 mm	106 mm	-	-

 Možnost objednat obklad v přírodní dýze v PORTA KONTRAKT.

PROJEKT BIS, PROJEKT Premium®

® autorské řešení PORTA, chráněné autorským právem



OBKLAD PROJEKT BIS*

Rozsah šířky stěny	AGAT, OPAL, 27 dB, 32 dB	GRANIT, EI 30	Silence 37 dB polodrážková, EXTREME RC2 a RC3 EI30	EXTREME RC3 EI60	EXTREME RC4	SILENCE 37 dB bezpolodrážková	Rw = 42 dB	EI 60
A	138 ÷ 153 mm	143 ÷ 158 mm	147 ÷ 162 mm	158 ÷ 173 mm	152 ÷ 167 mm	164 ÷ 179 mm	162 ÷ 177 mm	155 ÷ 170 mm
B	158 ÷ 178 mm	163 ÷ 183 mm	167 ÷ 187 mm	178 ÷ 198 mm	172 ÷ 192 mm	184 ÷ 204 mm	182 ÷ 202 mm	175 ÷ 195 mm
C	183 ÷ 203 mm	188 ÷ 208 mm	192 ÷ 212 mm	203 ÷ 223 mm	197 ÷ 217 mm	209 ÷ 229 mm	207 ÷ 227 mm	200 ÷ 220 mm
D	203 ÷ 223 mm	208 ÷ 228 mm	212 ÷ 232 mm	223 ÷ 243 mm	217 ÷ 237 mm	229 ÷ 249 mm	227 ÷ 247 mm	220 ÷ 240 mm
E	223 ÷ 243 mm	228 ÷ 248 mm	232 ÷ 252 mm	243 ÷ 263 mm	237 ÷ 257 mm	249 ÷ 269 mm	247 ÷ 267 mm	240 ÷ 260 mm
F	243 ÷ 263 mm	248 ÷ 268 mm	252 ÷ 272 mm	263 ÷ 283 mm	257 ÷ 277 mm	269 ÷ 289 mm	267 ÷ 287 mm	260 ÷ 280 mm
G	263 ÷ 283 mm	268 ÷ 288 mm	272 ÷ 292 mm	283 ÷ 303 mm	277 ÷ 297 mm	289 ÷ 309 mm	287 ÷ 307 mm	280 ÷ 300 mm
H	283 ÷ 303 mm	288 ÷ 308 mm	292 ÷ 312 mm	303 ÷ 323 mm	297 ÷ 317 mm	309 ÷ 329 mm	307 ÷ 327 mm	300 ÷ 320 mm
I	303 ÷ 323 mm	308 ÷ 328 mm	312 ÷ 332 mm	323 ÷ 343 mm	317 ÷ 337 mm	329 ÷ 349 mm	327 ÷ 347 mm	320 ÷ 340 mm
J	323 ÷ 343 mm	328 ÷ 348 mm	332 ÷ 352 mm	343 ÷ 363 mm	337 ÷ 357 mm	349 ÷ 369 mm	347 ÷ 367 mm	340 ÷ 360 mm
K	343 ÷ 363 mm	348 ÷ 368 mm	352 ÷ 372 mm	363 ÷ 383 mm	357 ÷ 377 mm	369 ÷ 386 mm	367 ÷ 387 mm	360 ÷ 380 mm

OBKLAD PROJEKT PREMIUM*

Rozsah šířky stěny	AGAT, OPAL, 27 dB, 32 dB	GRANIT, EI 30	EXTREME RC2, RC3, SILENCE 37 dB, polodrážkové	EXTREME RC3 EI60	EXTREME RC4	SILENCE 37 dB, bezpolodrážkové	Rw=42 dB
B	133 ÷ 153 mm	138 ÷ 158 mm	142 ÷ 162 mm	153 ÷ 173 mm	147 ÷ 167 mm	159 ÷ 179 mm	157 ÷ 177 mm
C	153 ÷ 173 mm	158 ÷ 178 mm	162 ÷ 182 mm	173 ÷ 193 mm	167 ÷ 187 mm	179 ÷ 199 mm	177 ÷ 197 mm
D	173 ÷ 193 mm	178 ÷ 198 mm	182 ÷ 202 mm	193 ÷ 213 mm	187 ÷ 207 mm	199 ÷ 219 mm	197 ÷ 217 mm
E	193 ÷ 213 mm	198 ÷ 218 mm	202 ÷ 222 mm	213 ÷ 233 mm	207 ÷ 227 mm	219 ÷ 239 mm	217 ÷ 237 mm
F	213 ÷ 233 mm	218 ÷ 238 mm	222 ÷ 242 mm	233 ÷ 253 mm	227 ÷ 247 mm	239 ÷ 259 mm	237 ÷ 257 mm
G	233 ÷ 253 mm	238 ÷ 258 mm	242 ÷ 262 mm	253 ÷ 273 mm	247 ÷ 267 mm	259 ÷ 279 mm	257 ÷ 277 mm
H	253 ÷ 273 mm	258 ÷ 278 mm	262 ÷ 282 mm	273 ÷ 293 mm	267 ÷ 287 mm	279 ÷ 299 mm	277 ÷ 297 mm
I	273 ÷ 293 mm	278 ÷ 298 mm	282 ÷ 302 mm	293 ÷ 313 mm	287 ÷ 307 mm	299 ÷ 319 mm	297 ÷ 317 mm
J	293 ÷ 313 mm	298 ÷ 318 mm	302 ÷ 322 mm	313 ÷ 333 mm	307 ÷ 327 mm	319 ÷ 339 mm	317 ÷ 337 mm
K	313 ÷ 333 mm	318 ÷ 338 mm	322 ÷ 342 mm	333 ÷ 353 mm	327 ÷ 347 mm	339 ÷ 359 mm	337 ÷ 357 mm

* Příplatek k sadě technických nebo vstupních dveří

** Obklad zárubně pro křídla z synchronní desky o tloušťce 3 mm je pokryt barevně sladěným laminátem CPL 0,2 mm.

TECHNICKÉ INFORMACE

KONSTRUKCE ZÁRUBNĚ

Kompletní zárubeň PROJEKT BIS a PROJEKT Premium se skládá z:

- rohová ocelová zárubeň z pozinkovaného ocelového plechu tloušťky 1,2 mm (AGAT) nebo 1,5 mm (OPAL, EXTREME RC 2 a RC 3, RC 4, GRANIT třída C, Rw=27 dB, Rw=32 dB, SILENCE Rw =37 dB, Rw=42 dB, EI 30, EI 60), s připraveným profilem pro instalaci obkladu PORTA SYSTEM,

- speciálně vyfrézované prvky PORTA SYSTEM skládající se z vodorovného nosníku a dvou svislých nosníků a také listů z materiálů na bázi dřeva.

Obklad zárubně PORTA System se vyrábí a dodává zákazníkovi jako sada komponentů, které se montují na místě.

PŘÍSLUŠENSTVÍ V CENĚ ZÁRUBNĚ

- Standardně podle typu zárubně přizpůsobeno k typu využitého křídla.

ROZMĚRY ZÁRUBNÍ, viz str. 164, TABULKA 4

- „80“, „90“, „100“

Ve dvou verzích:

- k umístění na hotovou podlahu "0"
- pro zalití v podlahovém potěru "-30"

POZNÁMKY

- Národní technické posouzení ITB-KOT-2017/0245 2. vydání.
- Osvědčení o shodě č. 0004/D/W, ITB Warszawa
- Minimální tloušťka stěny je spodní hodnota rozsahu - rozměr "A".
- Zárubeň PROJEKT (BIS a Premium) vyžaduje zvětšení otvoru ve stěně S_0 o 30 mm a výšky H_0 o 15 mm (výsledná tolerance ± 10 mm / ± 5 mm) oproti standardním rozměrům ocelových zárubní.

ZA PŘÍPLATEK

- laminát CPL 0,2 – barvy označené *
- laminát CPL 0,2 - sk. Uni Matný

VYBERTE SI SPRÁVNÉ DOPLŇKY K VAŠIM DVEŘÍM



Kliky

Kliky pro objekty
/ str. 149

Doplňková řešení

Boční panely křídel, Ventilace
/ str. 152



Doplňkové příslušenství

Okénka, Zavírače dveří, El. otvírače, Práh,
Zámky, závěsy, investiční balíčky
/ str. 154

EDEL (tloušťka rozety 10 mm)

Klika
rozeta obyčejná, cylindrická
Rozeta WC

nerezová ocel



MAGNA (tloušťka rozety 10 mm)

Klika
rozeta obyčejná, cylindrická
Rozeta WC

nerezová ocel



TURO (tloušťka rozety 10 mm)

Klika
rozeta obyčejná, cylindrická
Rozeta WC

nerezová ocel



EDEL - PRO PROTIPOŽÁRNÍ DVEŘE (tloušťka rozety 10 mm)

Klika
cylindrická
s WC zámkem

nerezová ocel



MINI PLUS (tloušťka štítu 10 mm)

Klika (72) plastová
černá (obyčejná, cylindrická)



✦ NOVINKA

PORTA GARDO
tloušťka štítu ze strany: vnější 12 mm, vnitřní 8 mm

Klika rozteč (72 a 92) | klika / klika s rukojetí "koule" štítek pro horní zámek

inox černá titan



PORTA OPAL
tloušťka štítu ze strany: vnější 12 mm, vnitřní 8 mm

Klika rozteč (72) | klika / klika s rukojetí "koule" štítek pro horní zámek

inox titan



✦ NOVINKA

PORTA GARDO (BEZPEČNOSTNÍ TŘÍDA III),
tloušťka štítu ze strany: vnější 12 mm, vnitřní 8 mm

Klika rozteč (72 a 92) | klika / klika s rukojetí "koule" štítek pro horní zámek

inox černá titan



✦ NOVINKA

PORTA GARDO TOP s ochranou vložky (flex) (3. TŘÍDA BEZPEČNOSTI) tloušťka štítu ze strany: zvenku 12 mm, zevnitř . 8 mm

Klika rozteč (72 a 92) | klika / klika s rukojetí "koule" štítek pro horní zámek

inox černá titan



✦ NOVINKA

PORTA GARDO OVAL TOP s ochranou vložky (flex) (III. BEZPEČNOSTNÍ TŘÍDA) tloušťka štítu ze strany: vnější 12 mm, vnitřní 8 mm

Klika rozteč (92) | se standardním madlem s rukojetí "koule" štítek pro horní zámek

inox černá titan

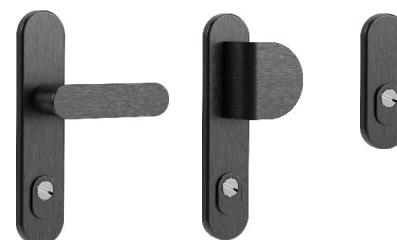

PORTA GRANIT (III. EVROPSKÁ TŘÍDA, DŘÍVE TŘÍDA "C") tloušťka štítu ze strany: vnější 12 mm, vnitřní, 8,5 mm

Klika rozteč (72)

klika / klika

s rukojetí "koule"

štítek pro
horní zámek



inox

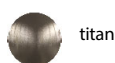

titan



ROYAL (EVROPSKÁ TŘÍDA III, DŘÍVE "C" TŘÍDA) tloušťka štítu ze strany: vnější 12 mm, vnitřní, 8,5 mm

Klika rozteč (72)

klika / klika

s rukojetí "koule"

štítek pro
horní zámek



inox



černá



PORTA SECURE (určeno pro dveře PORTA - STEEL SECURE) tloušťka štítu ze strany: vnější 11 mm, vnitřní, 10 mm

Klika rozteč (92)

se standardním
madlem

štítek pro horní
zámek



inox



černá



PORTA EXTREME RC4(určeno pro dveře PORTA - EXTREME RC 4) tloušťka štítu ze strany: vnější 15 mm, vnitřní, 10 mm

Klika rozteč (92)

se standardním
madlem

štítek pro horní
zámek



inox



ZKONTROLUJ, NA KTERÉ PRODUKTY MŮŽETE POUŽÍT VYBRANÉ KLIKY

Typ kliky	Kolekce dveří										Protipožární EI 30	Protipožární EI 60	PORTA THERMO BALČEK STANDARD	PORTA THERMO další balíčky		
	AGAT	OPAL	KWARC	EXTREME RC2	EXTREME RC3, EIBO, EI60	EXTREME RC4	GRANIT	Steel SECURE	Akustické 27 dB Akustické 32 dB	INNOVO 37 dB					SILENCE 37 dB	INNOVO 42 dB
GARDO 72	■								■	■	■					
GARDO 92															■	■
OPAL	■	■	■	■					■	■	■	■	■	■		
GARDO III Mechanická třída 72		■		■					■	■	■	■	■	■		
GARDO III Mechanická třída 92					■										■	■
GARDO TOP 72		■		■					■	■	■	■	■	■		
GARDO TOP 92					■										■	■
GARDO OVAL TOP 92					■										■	■
GRANIT								■								
ROYAL								■								
PORTA SECURE								■								
PORTA EXTREM RC 4						■										

Doplňková řešení / Boční panely



BOČNÍ PANELE SE OBJEVUJÍ JAKO PASIVNÍ KŘÍDLO U DVOUKŘÍDLÝCH DVEŘÍ.

Jsou k dispozici v rozměrech „30“, „40“, „50“. Jsou k dispozici bez frézování, intarzií, glazury nebo ražby.

■ OCELOVÉ BOČNÍ PANELE

polodrážkovém provedení.

Jsou k dispozici v

TYP VÝPLNĚ

voština

polystyrén

minerální vlna

DOSTUPNÉ BARVY

Polyesterová barva

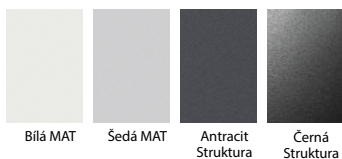

Ocelový plech laminovaný PVC

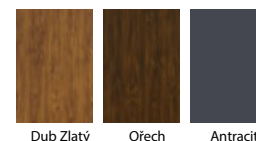

PŘÍPLATKY

- Polyesterová barva Premium – SKUPINA II
- barva Antracit struktura, plech PVC Antracit

■ BOČNÍ PANELE PLOCHÉ



PORTA RESIST model 1.1,
boční panel plochý

Jsou k dispozici v falcovaném i bezfalcovém provedení. Hrany jsou pokryté ohraňovací páskou v barvě bočních panelů.
Jsou k dispozici v následujících kolekcích: PORTA RESIST, PORTA CPL, PORTA DECOR.

- | | | | |
|-----------------------|----------------------------------|-----------------|---------------------------|
| (1) Povrch Syntetický | (2) Povrch Syntetický / SOFT CPL | (3) Laminát CPL | (4) Synchronní deska 3 mm |
|-----------------------|----------------------------------|-----------------|---------------------------|

PŘÍPLATKY

- výplň dutinková dřevotřísková deska
- závěsy PRIME (pro vyhrazené zárubně)

Doplňková řešení / Větrání

VENTILAČNÍ PODŘEZ / REKUPERAČNÍ PODŘEZ

Odvětrávání ve dveřích zajišťuje volný průtok vzduchu mezi místnostmi oddělenými dveřmi.

Ventilaci doporučujeme zejména do koupelen, protože většina z nich nemá přístup k oknu, a v takovém případě je ventilace povinná a stanovena stavebními předpisy – celková plocha ventilačních otvorů podle normy PN-B-03430:1983 (PN-83/B-03430) by měla být nejméně 220^{cm}². Dveře od šířky „80“ tuto podmínku splňují. Rekuperační podřez je k dispozici v rámci řady PORTA KONTRAKT u modelů PORTA DECOR BASIC, PORTA CPL BASIC, PORTA DECOR, PORTA CPL, PORTA RESIST, 4. třída mechanické odolnosti.



PORTA DECOR



PORTA DECOR
s ventilačním podřezem



PORTA DECOR
s rekuperačním podřezem

VENTILACE



Ventilační mřížka z nerezové oceli



Ventilační mřížka (různé barvy)
- Ventilační mřížka splňuje podmínky větrání koupelny souladu se stavebními předpisy.

PŘÍPRAVA KE ZKRÁCENÍ



Příprava křídla ke zkrácení
- maximálně 60 mm

Doplňkové příslušenství

OKÉNKA

- Kulaté okénko je k dispozici pouze u dveřních křídel s výplní z děrované dřevotřísky, a to u následujících modelů plochých dveřních křídel: PORTA DECOR, PORTA CPL, ENDURO, Steel SOLID, PORTA RESIST.

- Vnější průměr je 350 mm. - Na výběr je čiré nebo matné bezpečnostní sklo třídy 2 o tloušťce 6 mm.

KULATÉ OKÉNKO Z NEREZOVÉ OCELI

barvy: Nerezová ocel, Černá
standardně dostupná pro interiérové dveře



Příplatek za kulaté okénko
Černá



Příplatek za kulaté okénko
nerez



MDF KULATÉ OKÉNKO lakováno v jakékoli barvě RAL

barvy: lakové barvy z nabídky PORTA
+ další barvy přes kontrakt



Stylizovaný rám dostupný v nabídce
pro interiérové dveře a dveře EI 30



Rámeček v jednoduchém provedení je standardně
k dispozici pro dveře PORTA VECTOR v barvách
z nabídky a na zakázku v dalších barvách a pro jiné
interiérové dveře

NOVINKA

SAMOZAVÍRAČE



Samozavírač s ramínkovým
- stříbrná a hnědá barva



Lištový samozavírač
- pro interiérové dveře

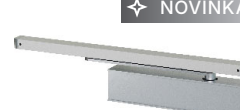

Lištový samozavírač
- pro vstupní a technické dveře

NOVINKA

NOVINKA

EL. OTVÍRAČ



El. protiplech dveří pro Rohovou ocelovou
zárubni VELKÉ a Regulované
- averzní
- reverzní



El. otvírač k zárubni
PORTA SYSTEM
- averzní
- reverzní

VYBAVENÍ VSTUPNÍCH DVEŘÍ



Širokoúhlý kukátko
- barva, Černá



Dvě cylindrické vložky třídy "B".
- stříbrné, černé a zlaté barvy

PRÁH



Ocelový práh k zárubním značky PORTA:
- standardní (90 mm) / - rozšířený (120 mm)

Pro dvoukřídlé dveře:
- standardní (90 mm) / - rozšířený (120 mm)

Doplňkové příslušenství

ZÁMKY / platí pro dveře PORTA CPL, PORTA RESIST a PORTA DECOR



Magnetický zámek a protiplech z nerezové oceli, černý, bílý a zlatý



Standardní zámek a protiplech s čelní deskou z nerezové oceli, černý a zlatý

ZÁVĚSY / platí pro dveře PORTA CPL, PORTA RESIST A PORTA DECOR



3D závěsy pro bezfalcové dveře



Závěs čepový pro falcové dveře
část křídla a zárubně
- černý



Závěs čepový pro falcové dveře
část křídla a zárubně
- stříbrný



Závěs čepový PRIME pro falcové dveře
část křídla a zárubně
- matná zlatá, matná stříbrná

KRYTY / platí pro dveře PORTA CPL, PORTA RESIST, PORTA DECOR



Standardní krytky závěsů pro interiérové dveře
(sada na jeden závěs)
- zlatá, matná stříbrná, lesklý chrom
- bílá, černá

VLOŽKA DO INTERIÉROVÝCH DVEŘÍ



Vložka pro interiérové dveře, rozměr:
30/30 (dveře bez polodrážky), 26/35 (dveře polo-
drážkové)
- černá
- stříbrná

Doplňkové příslušenství

INVESTIČNÍ BALÍČEK DOSTUPNÝ U VYBRANÝCH MODELŮ DVEŘÍ S VÝPLNÍ Z DŘEVOTŘÍSKY:

PORTA CPL, PORTA RESIST, PORTA DECOR (barva Dub Anglický Hamilton). Investiční balíček dostupný se zárubní: PORTA SYSTEM, ocelová PORTA SYSTEM, ocelová Regulovaná, ocelová rohová MALÁ PLUS a VELKÁ.

NEJOBÍBENĚJŠÍ MODELŮ:

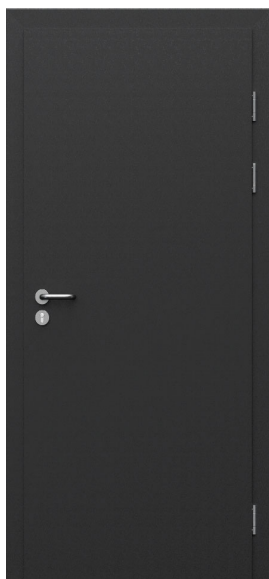

model 1.1



model 1.2



model 1.5

Investiční balíček obsahuje třídičné závěsy a zámky v nejvyšší třídě odolnosti. Sada se skládá z křídla a příslušné zárubeň.

PŘÍPLATKY V INVESTIČNÍM BALÍČKU

k zárubni
ke křídlu



třídičné závěsy
k zár. PORTA SYSTEM
- technické rozteče



třídičné závěsy k zár. Ocelové
- technická rozteč



zámek s nejvyšší třídou použití
3 dle normy PN-EN 12209

INTELIGENTNÍ ELEKTRONICKÝ ZÁMEK

Bezdrátový pohon vložky, který umožňuje na dálku ovládat přístup např. do domu nebo bytu odkudkoliv na světě.

Jako správce můžete vytvořit neomezený počet vzdálených klíčů pro členy rodiny, hosty nebo zaměstnance. Umožňuje udělit trvalý nebo dočasný přístup.

SALTO DANALOCK v3



Stříbrná

Použití s dveřmi EXTREME RC3 (pro vložky 30/40G nebo 30G/40).

Použití inteligentního zámku nemá vliv na požární a bezpečnostní klasifikaci dveří.

SADA

elektronický zámek (krytka)

adapter - nutný pro montáž elektronického zámku na cylindrickou vložku

WiFi - brána

sada vložek WILKA - 1 ks. s koulí, 1 ks. s bezpečnostní spojkou

ZÁMKY PRO TECHNICKÉ DVEŘE



PANIKOVÉ ZÁMKY

K dispozici v rámci smluvní nabídky v různých variantách otevírání, např. klika - klika, klika - paniková hrazda



PANIKOVÝ ZÁMEK Jednokřídlá sada
(verze s klikou)



PANIKOVÝ ZÁMEK Dvoukřídlá sada
(verze s pákou)



HOTELOVÝ ZÁMEK

Možnost přípravy dveří pro vybrané zámky z nabídky kontrakt.



PŘÍKLAD HOTELOVÉHO
ZÁMKU

OCHRANNÉ PANELE Z NEREZOVÉ OCELI

Křídla mohou být osazena panely z nerezové oceli o tloušťce 0,6 mm.

Navrhované panely:

- spodní panel "kick- panel", výška 300 mm
- horní panel "push- panel" ve výšce rukojeti, výška 300 mm
- spodní ventilační panel, výška 300 mm



Okopový plech



Push-panel



Ventilační panel

Montážní rozměry dveří

ZÁRUBEŇ MINIMAX

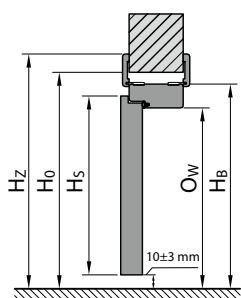
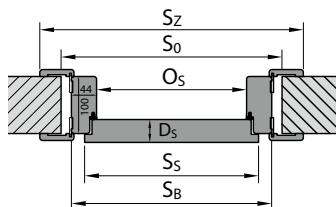

ZÁRUBEŇ PORTA SYSTEM

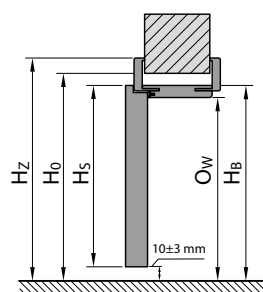
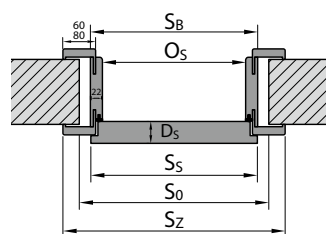

ZÁRUBEŇ LEVEL

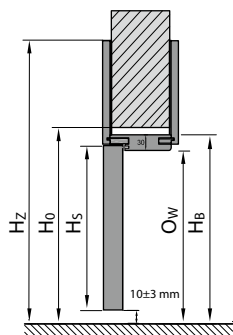
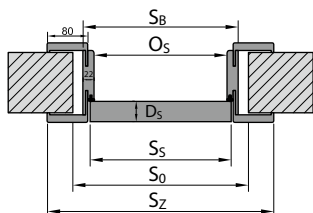

OCELOVÁ ZÁRUBEŇ

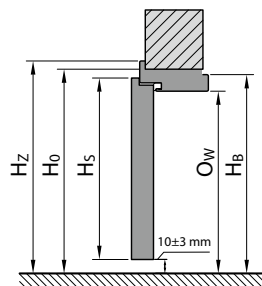
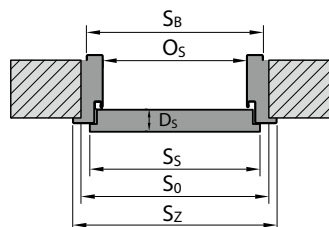

Montážní rozměry dveří

ZÁRUBEŇ PORTA SYSTEM ELEGANCE

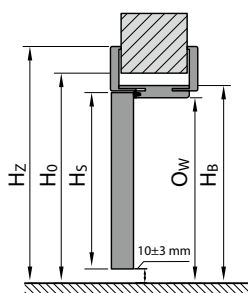
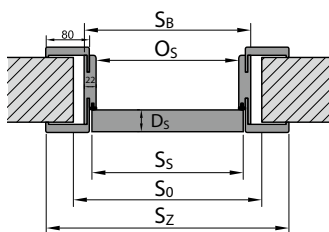

ZÁRUBEŇ PORTA SYSTEM S REVERZNÍ POLODRÁŽKOU

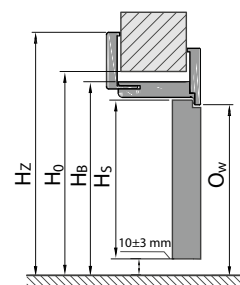
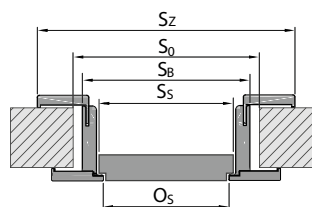

ZÁRUBEŇ OCELOVÁ BEZPOLODRÁŽKOVÁ POLOBRU

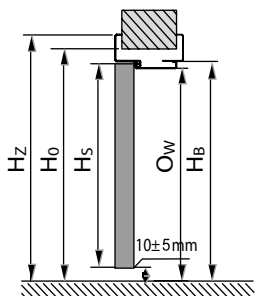
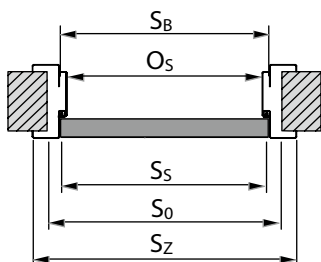

LEGENDA K ROZMĚRŮM

- S_s celková šířka křídla (včetně polodrážek)
- H_s celková výška křídla (včetně polodrážky)
- D_s tloušťka křídla
- S_0 šířka otvoru ve stěně připraveného pro osazení zárubně
- H_0 výška otvoru ve stěně připraveného pro osazení zárubně, měřená od úrovně dokončené podlahy
- O_s šířka v profilu zárubně (v případě dveří Alfa, Beta a šatních dveří je rozměr zmenšen o tloušťku křídel zavešených na zárubni)
- O_w výška stavebního otvoru (měřená od úrovně dokončené podlahy)
- S_B šířka zárubně, rozměr bez krycích lišt
- H_B výška zárubně, rozměr bez krycích lišt
- S_Z celková šířka zárubně, rozměr s krycími lištami
- H_Z celková výška zárubně, rozměr s krycími lištami
- T_{sw} přípustná tolerance odchylky šířky | výšky otvoru ve zdi

Věnujte pozornost záklopů 60/80 mm v tabulkách rozměrů (S_Z).

Tabulky rozměrů dveří

POLSKÁ NORMA (PN)

Pro získání rozměru S_0 pro dvoukřídlé dveře:

- pro falcová křídla se zárubní PORTA SYSTEM: k rozměru S_0 uvedenému v Tabulce 1 pro jedno (falcové) křídlo přičtete rozměr S_2 druhého (falcového) křídla nebo bočního (falcového) panelu
- Pro falcovaná dveřní křídla s jinými zárubněmi: k rozměr S_0 uvedenému v tabulce 1 pro jedno křídla (falcované) přičtete rozměr S_2 druhého křídla (falcovaného) nebo dalšího Boční panely (falcovaného) a získanou hodnotu snižte o dalších 10 mm.
- Pro bezfalcová dveřní křídla: k rozměru S_0 uvedenému v tabulce 1 pro jedno křídla (bez falcu) připočtete rozměr S_2 druhého křídla (bez falcu) nebo Boční panely (bez falcu) zvětšený o 16 mm.

TABULKA 1 INTERIÉROVÉ DVEŘE S DŘEVĚNÝMI ZÁRUBNĚMI

DRUH ZÁRUBNĚ	ROZMĚR	S_5	H_5	D_5	S_0	H_0	O_5	O_w	S_B	H_B	$S_2(6)$	$S_2(8)$	H_z	$T_{S/W}$
se zárubněmi: Minimax 60 mm Minimax 100 mm	60	644	2030	40	710	2075	602	2016	690	2060	800	-	2115	+20 / +10
	70	744			810		702		790		900	-		
	80	844			910		802		890		1000	-		
	90	944			1010		902		990		1100	-		
	100	1044			1110		1002		1090		1200	-		
se zárubní PORTA SYSTEM, PORTA SYSTEM 90°, PORTA SYSTEM HYDRO PROTECT™	60	644	2030	40	680	2060	602	2016	646	2038	746	786	záklap (6) / (8) 2088 / 2108	+20 / +10
	70	744			780		702		746		846	886		
	80	844			880		802		846		946	986		
	90	944			980		902		946		1046	1086		
	100	1044			1080		1002		1046		1146	1186		
110	1144	1180	1102	1146	1246	1286								
se zárubněmi: PORTA SYSTEM ELEGANCE, PORTA SYSTEM ELEGANCE HYDRO PROTECT™, PORTA SYSTEM ELEGANCE 90° / LEVEL	60	618	2017	40	690	2060 / 2070	602	2016	646	2038 / 2046	-	786	2108 / horní panel (20) / (100) 2228 / 3028	+20 / +10
	70	718			790		702		746		-	886		
	80	818			890		802		846		-	986		
	90	918			990		902		946		-	1086		
	100	1018			1090		1002		1046		-	1186		
se zárubní PORTA SYSTEM s reverzním falcem**	60	639	2027	40	720	2080	626	2028	691	2061	-	831**	2130**	±10/±5
	70	739			820		726		791		-	931**		
	80	839			920		826		891		-	1031**		
	90	939			1020		926		991		-	1131**		
	100	1039			1120		1026		1091		-	1231**		

POZNÁMKA: Rozměry S_2 a H_z pro rámy z přírodní dýhy jsou uvedeny s tolerancí -1 mm / +3 mm.

** Vnější rozměry (na ušší straně křídla) S_2 a H_z shodné s rozměry dveří se zárubní PORTA SYSTEM ELEGANCE

ROZŠÍŘENÍ ROZSAHU ŠÍŘKY REGULOVANÉ ZÁRUBNÍ POMOCÍ TUNELU

TYP ZÁRUBNĚ	ROZSAH STĚNY [mm]	TYP ZÁRUBNĚ	ROZSAH STĚNY [mm]	TYP ZÁRUBNĚ	ROZSAH STĚNY [mm]	TYP ZÁRUBNĚ	ROZSAH STĚNY [mm]	TYP ZÁRUBNĚ	ROZSAH STĚNY [mm]
D+D	288-308	G+F	388-408	I+I	488-508	K+L****	588-608	N+N****	688-708
E+D	308-328	G+G	408-428	J+I	508-528	L+L****	608-628	-	-
E+E	328-348	H+G	428-448	J+J	528-548	L+M****	628-648	-	-
F+E	348-368	H+H	448-468	K+J	548-568	M+M****	648-668	-	-
F+F	368-388	I+H	468-488	K+K	568-588	M+N****	668-688	-	-

**** Tunel PORTA SYSTEM typ L; M; N dostupný v PORTA KONKTRAKT.

Tabulky rozměrů dveří

POLSKÁ NORMA (PN)

TABULKA 2 INTERIÉROVÉ DVEŘE S OCELOVÝMI ZÁRUBNĚMI

DRUH ZÁRUBNĚ	ROZMĚR	S _S	H _S	D _S	S ₀	H ₀	O _S	O _W	S _B	H _B	S _Z	H _Z	T _{S/W}
se zárubní ROHOVOU MALOU PLUS	60	644	2030	40	649	2043	596	2016	629	2033	706	2071	±10 /+5
	70	744			749		696		729		806		
	80*	844			849		796		829		906		
	90*	944			949		896		929		1006		
	100	1044			1049		996		1029		1106		
se zárubněmi: VELKÁ ROHOVÁ, VELKÁ BASIC pro zděné stěny a VELKÁ SKLÁDACÍ ROHOVÁ z nerezové oceli	60	644	2030	40	675	2055	596	2016	656	2046	706	2071	±10 /+5
	70	744			775		696		756		806		
	80*	844			875		796		856		906		
	90*	944			975		896		956		1006		
	100	1044			1075		996		1056		1106		
	110	1144			1175		1096		1156		1206		
se zárubní Rohová VELKÁ, VELKÁ BASIC pro sádkartonové stěny	60	644	2030	40	685	2055	596	2016	680	2046	706	2071	+10 /+5
	70	744			785		696		780		806		
	80*	844			885		796		880		906		
	90*	944			985		896		980		1006		
	100	1044			1085		996		1080		1106		
	110	1144			1185		1096		1180		1206		
se zárubní REGULOVANÁ, REGULOVANÁ BASIC	60	644	2030	40	690	2063	596	2016	670	2053	716	2076	-10 /-5
	70	744			790		696		770		816		
	80*	844			890		796		870		916		
	90*	944			990		896		970		1016		
	100	1044			1090		996		1070		1116		
	110	1144			1190		1096		1170		1216		
s ocelovou zárubní PORTA SYSTEM	60	644	2030	40	675	2055	596	2016	646	2041	736	2086	+10 /+5
	70	744			775		696		746		836		
	80*	844			875		796		846		936		
	90*	944			975		896		946		1036		
	100	1044			1075		996		1046		1136		
Ocelová PORTA SYSTEM ELEGANCE**	60	618	2017	40	676	2056	596	2016	646	2041	736	2086	+10 /+5
	70	718			776		696		746		836		
	80	818			876		796		846		936		
	90	918			976		896		946		1036		
	100	1018			1076		996		1046		1136		
ROHOVOU VELKOU do zděných příček	60	618	2017	40	676	2056	596	2016	656	2046	736	2086	+10 /+5
	70	718			776		696		756		836		
	80	818			876		796		856		936		
	90	918			976		896		956		1036		
	100	1018			1076		996		1056		1136		
110	1118	1176	1096	1156	1236								
ROHOVOU VELKOU do SDK příček	60	618	2017	40	685	2056	596	2016	680	2046	736	2086	+10 /+5
	70	718			785		696		780		836		
	80	818			885		796		880		936		
	90	918			985		896		980		1036		
	100	1018			1085		996		1080		1136		
110	1118	1185	1096	1180	1236								
Ocelová Regulovaná Bezpolodrážková**	60	618	2017	40	690	2063	596	2016	670	2053	736	2086	-10 /-5
	70	718			790		696		770		836		
	80	818			890		796		870		936		
	90	918			990		896		970		1036		
	100	1018			1090		996		1070		1136		
	110	1118			1190		1096		1170		1236		

* POZOR! Objednávky v investičním standardu (šířka průchodu 800, 900 mm) - k dispozici standardně - bez příplatku (investiční standard) - do S₀ je nutné dopočítat 8 mm). Nezapomeňte také vybrat správnou velikost dedikovaných křídel pro kompletu.

POZOR: U ocelových zárubní může být u rozměrů otvorů ve stěně uvedených v tabulkách nutné provést bodové, drobné podbití hran stěny v místech, kde vyčnívají vnitřní prvky zárubní – viz obr. na str. 168.

** Pokud se pouzdro závěsu nevejde do otvoru ve stěně, je třeba provést úpravu.

Tabulky rozměrů dveří

POLSKÁ NORMA (PN)

TABULKA 3 TECHNICKÉ DVEŘE

DRUH ZÁRUBNĚ	ROZMĚR	S _s	H _s	D _s	S ₀	H ₀	O _s	O _w	S _B	H _B	S _Z (6)	S _Z (8)	H _Z	T _{s/w}
Rw = 27 dB se zárubní PORTA SYSTEM	60	644	2030	40	680	2060	602	2016	646	2038	746	786	záklon (6) / (8) 2088 / 2108	+20 / +10
	70	744			780		702		746		846	886		
	80	844			880		802		846		946	986		
	90	944			980		902		946		1046	1086		
	100	1044			1080		1002		1046		1146	1186		
Rw = 32 dB se zesílenou zárubní PORTA SYSTEM	60	644	2030	44	680	2060	602	2016	650	2040	746	786	záklon (6) / (8) 2088 / 2108	+20 / +10
	70	744			780		702		750		846	886		
	80	844			880		802		850		946	986		
	90	952			988		910		958		1054	1094		
	100	1044			1080		1002		1050		1146	1186		
Porta SILENCE Rw=37 dB polodrážková regulovaná	80	844	2030	49 / 50	880	2060	802	2016	850	2040	946	986	2088 / 2108	+20 / +10
	90	968			1004		926		974		1070	1110		
	100	1044			1080		1002		1050		1146	1186		
Porta SILENCE Rw=37 dB bezpoldrážková regulovaná	80	818	2017	49 / 50	880	2060	801	2016	849	2040	-	985	- / 2108	+20 / +10
	90	968			1030		951		999		-	1135		
	100	1018			1080		1001		1049		-	1185		
Porta SILENCE Rw=37 dB polodrážková stálá (fixní)	80	844	2030	49 / 50	950	2090	802	2017	922	2077	1026	1066	2128 / 2148	±10 / ±5
	90	968			1074		926		1046		1150	1190		
	100	1044			1150		1002		1122		1226	1266		
Porta SILENCE Rw=37 dB bezpoldrážková stálá (fixní)	80	818	2017	49 / 50	950	2090	801	2017	921	2077	-	1065	- / 2148	±10 / ±5
	90	968			1100		951		1071		-	1215		
	100	1018			1150		1001		1121		-	1265		
Porta SILENCE Rw=37dB polodrážková s ocelovou zárubní	80	844	2030	49 / 50	876	2055	796	2013	856	2043	906	-	2068	±10 / ±5
	90	968			1000		920		980		1030	-		
	100	1044			1076		996		1056		1106	-		
Porta SILENCE Rw=37dB bezpoldrážková s ocelovou zárubní	80	818	2017	49 / 50	875	2055	795	2013	855	2043	905	-	2068	+10 / +5
	90	968			1026		945		1005		1055	-		
	100	1018			1075		995		1055		1105	-		
Rw = 42 dB se zesílenou zárubní Porta SYSTEM	80	868	2047	68 / 69	915	2080	802	2020	872	2056	968	1008	záklon (6) / (8) 2104 / 2124	+20 / +10
	90	968			1015		902		972		1068	1108		
	100	1068			1115		1002		1072		1168	1208		
Rw = 42 dB se zesílenou zárubní MDF	80	868	2047	68 / 69	975	2105	802	2024	946	2093	1050	1090	záklon (6) / (8) 2144 / 2164	±10 / ±5
	90	968			1075		902		1046		1150	1190		
	100	1068			1175		1002		1146		1250	1290		
Rw = 42 dB s ocelovou zárubní*	80	888	2047	68 / 69	890	2055	810	2015	870	2045	950	-	2085	±10 / ±5
	90	988			990		910		970		1050	-		
	100	1088			1090		1010		1070		1150	-		
EI 30 s MDF zárubní	60	644	2030	44 / 45	750	2090	602	2017	722	2077	826	866	záklon (6) / (8) 2128 / 2148	±10 / ±5
	70	744			850		702		822		926	966		
	80	844			950		802		922		1026	1066		
	90	952			1060		910		1030		1134	1174		
	100	1044			1150		1002		1122		1226	1266		
EI 30, Rw = 27 dB, Rw = 32 dB s ocelovou zárubní*	60	644	2030	44 / 45 40 / 41 44 / 45	675	2055	596	2013	656	2043	706	-	2068	±10 / ±5
	70	744			775		696		756		806	-		
	80	844			875		796		856		906	-		
	90	952			985		904		964		1014	-		
	100	1044			1075		996		1056		1106	-		
Rw=27 dB, Rw=32 dB s ocelovou zárubní pro sádkartónové stěny	60	644	2030	40 / 41 44 / 45	685	2053	596	2013	680	2043	706	-	2068	+10 / +5
	70	744			785		696		780		806	-		
	80	844			885		796		880		906	-		
	90	952			993		904		988		1014	-		
	100	1044			1085		996		1080		1106	-		
EI 60 s dřevěnou zárubní	60	668	2030	60 / 61	775	2090	628	2017	747	2077	858	-	2133 iřta (6)	±10 / ±5
	70	768			875		728		847		958	-		
	80	868			975		828		947		1058	-		
	90	968			1075		928		1047		1158	-		
	100	1044			1085		996		1080		1106	-		
EI 60 s ocelovou zárubní*	60	668	2030	60 / 61	698	2051	618	2011	678	2041	732	-	2068	±10 / ±5
	70	768			798		718		778		832	-		
	80	868			898		818		878		932	-		
	90	968			998		918		978		1032	-		

Tabulky rozměrů dveří

POLSKÁ NORMA (PN)

TABULKA 3 TECHNICKÉ DVEŘE pokr.

DRUH ZÁRUBNĚ	ROZMĚR	S _s	H _s	D _s	S ₀	H ₀	O _s	O _w	S _B	H _B	S _Z (6)	S _Z (8)	H _Z	T _{s/w}
EI 30 PLUS, EI 60 PLUS	60	720	2040	62	742	2065	660	2023	728	2057	780	-	2083	±10 / ±5
	70	820			842		760		828		880	-		
	80	920			942		860		928		980	-		
	90	1020			1042		960		1028		1080	-		
	100	1120			1142		1060		1128		1180	-		
EI 30 PLUS, EI 60 PLUS dvojité	90+30**	1423	2040	62	1445	2065	1363	2023	1431	2057	1483	-	2083	±10/±5
	90+40**	1523			1545		1463		1531		1583	-		
	90+50**	1623			1645		1563		1631		1683	-		
	90+60	1723			1745		1663		1731		1783	-		
	90+70	1823			1845		1763		1831		1883	-		
	90+80	1923			1945		1863		1931		1983	-		
	90+90	2023			2045		1963		2031		2083	-		
ENDURO	60	644	2030	40	675	2055	596	2016	656	2046	706	-	2071	±10 / ±5
	70	744			775		696		756		806	-		
	80	844			875		796		856		906	-		
	90	952			983		904		964		1014	-		
	100	1044			1075		996		1056		1106	-		
ENDURO s kyvnou zárubní	60	618	2017	40	748	2085	638	2030	728	2075	728	-	2075	±10 / ±5
	70	718			848		738		828		828	-		
	80	818			948		838		928		928	-		
	90	918			1048		938		1028		1028	-		
4 mechanická třída s VELKOU Rohovou zárubní pro zděné stěny	70	752	2030	40	783	2055	704	2016	764	2046	814	-	2071	±10 / ±5
	80	852			883		804		864		914	-		
	90	952			983		904		964		1014	-		
	100	1052			1083		1004		1064		1114	-		
4 mechanická třída s VELKOU Rohovou zárubní do sádrokartonových stěn	70	752	2030	40	793	2055	704	2016	788	2046	814	-	2071	±10 / ±5
	80	852			893		804		888		914	-		
	90	952			993		904		988		1014	-		
	100	1052			1093		1004		1088		1114	-		
4. mechanická třída s ocelovou zárubní, regulovanou	70	752	2030	40	798	2063	704	2016	778	2053	824	-	2076	±10 / ±5
	80	852			898		804		878		924	-		
	90	952			998		904		978		1024	-		
	100	1052			1098		1004		1078		1124	-		
4 mechanická třída s ocelovou zárubní PORTA SYSTEM	70	752	2030	40	784	2056	704	2016	754	2041	844	-	2086	±10 / ±5
	80	852			884		804		854		944	-		
	90	952			984		904		954		1044	-		
	100	1052			1084		1004		1054		1144	-		
Univerzální dveře pro technické místnosti	70	715	2017	40***	760	2048	700	2018	739	2038	796	-	2066	±10 / ±5
	80	815			860		800		839		896	-		
	90	915			960		900		939		996	-		
Steel BASIC a Steel BASIC PLUS s rohovou zárubní MALÁ PLUS	80	852	2030	40	857	2043 - Basic 2047 - Basic PLUS	804	2016	837	2033	914	-	2071 - Basic 2075 - Basic PLUS	±10/±5
	90	952			957		904		937		1014	-		
	100	1052			1057		1004		1037		1114	-		
	60	644			680		602		650		746	786		
70	744	780	702	750	846	886								
80	844	880	802	850	946	986								
90	968	1005	926	974	1070	1110								
INNOVO 37 dB se zárubní PORTA SYSTEM	100	1044	2030	44	1080	2060	1002	2016	1050	2040	1146	1186	2068	+10/ +5
	60	644			675		596		656		706	-		
	70	744			775		696		756		806	-		
	80	844			875		796		856		906	-		
	90	968			1000		920		980		1030	-		
INNOVO 37 dB s ocelovou zárubní	100	1044	2030	44	1075	2053	996	2013	1056	2043	1106	-	2068	+10/ +5
	80	888			990		822		966		1068	1108		
	90	988			1090		922		1066		1168	1208		
	100	1088			1190		1022		1166		1268	1308		
INNOVO 42 dB s MDF zárubní	80	888	2047	62	925	2105	822	2021	894	2093	990	1030	záklap (6) / (8) 2144 / 2164	±10 / ±5
	90	988			1025		922		1066		1168	1208		
	100	1088			1125		1022		1166		1268	1308		
INNOVO 42 dB se zárubní PORTA SYSTEM	80	888	2047	62	925	2075	822	2020	894	2056	990	1030	záklap (6) / (8) 2104 / 2124	+20 / +10
	90	988			1025		922		1066		1168	1208		
	100	1088			1125		1022		1094		1190	1230		
INNOVO 42 dB s ocelovou zárubní	80	888	2047	62	890	2055	810	2015	870	2045	950	-	2085	±10/±5
	90	988			990		910		970		1050	-		
	100	1088			1090		1010		1070		1150	-		

* Při použití zárubně PROJEKT (BIS a premium) je třeba zvětšit stavební otvor ve stěně S₀ o 30 mm a výšku H₀ o 15 mm (tolerance rozměrů ±10 mm / ±5 mm). Další charakteristické rozměry profilu PROJEKT viz výkres na straně 148.

** Pasivní křídlo pouze plně (bez prosklení)

*** Tloušťka křídla měřená na svislých hranách (křídlo bez výplně, na zavírací straně otevřeně).

POZOR: U ocelových zárubní může být u rozměrů otvorů ve stěně uvedených v tabulkách nutné provést bodové, drobné podbití hran stěny v místech, kde vyčnívají vnitřní prvky zárubní – viz obr. na str. 168.

Tabulky rozměrů dveří

POLSKÁ NORMA (PN)

TABULKA 4 INTERIÉROVÉ VSTUPNÍ DVEŘE

DRUH ZÁRUBNĚ	ROZMĚR	S _s	H _s	D _s	S ₀	H ₀	O _s	O _w	S _B	H _B	S _Z (6)	S _Z (8)	H _Z	T _{s/w}
AGAT, OPAL GRANIT třída C s ocelovou zárubní**	80	844	2030*	40 / 41 48 / 49	876	2056	796	2016***	856	2046	906	–	2071	±10 / ±5
	90	952			986		904		964		1014	–		
	100	1044			1076		996		1056		1106	–		
EXTREME RC 2, EXTREME RC 3 s ocelovou zárubní**	80	844	2032	50	876	2056	796	2016***	856	2046	906	–	2071	±10 / ±5
	90	968			1000		920		980		1030	–		
	100	1044			1076		996		1056		1106	–		
EXTREME RC 3 se zárubní PS	80	844	2032	50	880	2060	802	2018***	850	2042	–	986	2110	+20 / +10
	90	968			1005		926		974		–	1110		
	100	1044			1080		1002		1050		–	1186		
EXTREME RC 3 EI 60**	80	844	2032	62	880	2060	796	2016***	856	2046	906	–	2071	±10 / ±5
	90	968			1005		920		980		1030	–		
	100	1044			1080		996		1056		1106	–		
EXTREME RC 4 s ocelovou zárubní**	80	844	2032	54	878	2060	798	2016***	858	2046	908	–	2071	±10 / ±5
	90	968			1002		922		982		1032	–		
	100	1044			1078		998		1058		1108	–		
Steel SECURE	80	868	2040	54	900	2065	820	2025	880	2055	930	–	2080	±10 / ±5
	90	968			1000		920		980		1030	–		
	100	1068			1100		1020		1080		1130	–		

* pro GRANIT tř. C H_s=2032

** Při použití zárubně PROJEKT (BIS a premium) je třeba zvětšit stavební otvor ve stěně S₀ o 30 mm a výšku H₀ o 15 mm (tolerance rozměrů ±10 mm / ±5 mm). Další charakteristické rozměry profilu PROJEKT viz výkres na straně 144.

*** Použití ocelového prahu snižuje uvedený rozměr o 16 mm.

POZOR: U ocelových zárubní může být u rozměrů otvorů ve stěně uvedených v tabulkách nutné provést bodové, drobné podbití hran stěny v místech, kde vyčnívají vnitřní prvky zárubní – viz obr. na str. 168.

TABULKA 5 INTERIÉROVÉ DVEŘE S DŘEVĚNÝMI ZÁRUBNĚMI - VÝŠKA "220"

DRUH ZÁRUBNĚ	ROZMĚR	S _s	H _s	D _s	S ₀	H ₀	O _s	O _w	S _B	H _B	S _Z (6)	S _Z (8)	H _Z	T _{s/w}
se zárubní PORTA SYSTEM, PORTA SYSTEM 90° PORTA SYSTEM HYDRO PROTECT™	60	644	2230	40	680	2260	602	2216	646	2238	746	786	záklap 6) / (8) 2288 / 2308	+20 / +10
	70	744			780		702		746		846	886		
	80	844			880		802		846		946	986		
	90	944			980		902		946		1046	1086		
	100	1044			1080		1002		1046		1146	1186		
	110	1144			1180		1102		1146		1246	1286		
se zárubněmi: PORTA SYSTEM ELEGANCE, PORTA SYSTEM ELEGANCE 90°, PORTA SYSTEM ELEGANCE HYDRO PROTECT™	60	618	2217	40	690	2260	602	2216	646	2238	–	786	2308	+10 / +10
	70	718			790		702		746		–	886		
	80	818			890		802		846		–	986		
	90	918			990		902		946		–	1086		
	100	1018			1090		1002		1046		–	1186		
se zárubní PORTA SYSTEM s reverzním falcem*	60	639	2227	40	720	2280	626	2228	691	2261	–	831	2330	±10/±5
	70	739			820		726		791		–	931		
	80	839			920		826		891		–	1031		
	90	939			1020		926		991		–	1131		
	100	1039			1120		1026		1091		–	1231		

POZNÁMKA: Rozměry S_s a H_s pro zárubně v přírodní dýze jsou uvedeny s tolerancí -1 mm / +3 mm.

* Vnější rozměry (na užití straně křídla) S_s a H_s jsou shodné s rozměry dveří se zárubní PORTA System ELEGANCE.

TABULKA 6 INTERIÉROVÉ DVEŘE S OCELOVÝMI ZÁRUBNĚMI - VÝŠKA "220"

DRUH ZÁRUBNĚ	ROZMĚR	S _s	H _s	D _s	S ₀	H ₀	O _s	O _w	S _B	H _B	S _Z	H _Z	T _{s/w}
s ocelovou zárubní PORTA SYSTEM	60	644	2230	40	675	2255	596	2216	646	2241	736	2286	±10/±5
	70	744			775		696		746		836		
	80	844			875		796		846		936		
	90	944			975		896		946		1036		
	100	1044			1075		996		1046		1136		
Ocelová PORTA SYSTEM ELEGANCE*	60	618	2217	40	675	2255	596	2216	646	2241	736	2286	±10 / ±5
	70	718			775		696		746		836		
	80	818			875		796		846		936		
	90	918			975		896		946		1036		
	100	1018			1075		996		1046		1136		

* V případě, že se pouzdro závěsu nevejde do stavebního otvoru je třeba stavební otvor v místě pouzdra mírně rozšířit.

POZOR: U ocelových zárubní může být u rozměrů otvorů ve stěně uvedených v tabulkách nutné provést bodové, drobné podbití hran stěny v místech, kde vyčnívají vnitřní prvky zárubní – viz obr. na str. 168.

Tabulky rozměrů dveří

VÝŠKA DVEŘÍ ZVÝŠENÁ "220"



POZNÁMKY:

- Rozměrová tolerance podle PN: do 1 m: nad 1 m: ± 1 mm: \pm Platí pro rozměry šířka a výška.
- Zárubně jsou určeny k umístění na hotovou, dokončenou podlahu. V případě ocelových zárubní je možné objednat je ve verzi prodloužené o 30 mm zalíti do potěru podlahy. V tomto případě by měly být dané rozměry H_b a H_z zvětšeny o 30 mm (úroveň "-30").
- Systém PORTA integrovaný s horním nadsvětlikem, rozměry a_{10}^{HB} a $a_{12} + 302$ mm.
- Při použití zárubně PROJECT (BIS a Premium) by se měl otvor ve stěně e_{50} zvětšit o 30 mm a výška h_{10} o 15 mm (tolerance výsledků ± 10 mm / ± 5 mm).

TABULKA 7 VSTUPNÍ VNĚJŠÍ DVEŘE PORTA THERMO*

	ROZMĚR	S_s	H_s	D_s	S_0	H_0	O_s	O_w	S_z	H_z	T_{SW}
BALÍČEK STANDARD	80	868	2040	54	950	2090	820	2008	930	2080	+10/+5
	85	918			1000		870		980		
	90	968			1050		920		1030		
	95	1018			1100		970		1080		
	100	1068			1150		1020		1130		
BALÍČEK OPTIMUM	80	885	2038	66	977	2095	837	2005	957	2085	+10/+5
	85	935			1027		887		1007		
	90	985			1077		937		1057		
	95	1035			1127		987		1107		
	100	1085			1177		1037		1157		
BALÍČEK OPTIMUM ENERGY	80	885	2038	78	977	2095	837	2005	957	2085	+10/+5
	85	935			1027		887		1007		
	90	985			1077		937		1057		
	95	1035			1127		987		1107		
	100	1085			1177		1037		1157		
BALÍČEK PREMIUM ENERGY	80	885	2038	66	977	2095	837	2005	957	2085	+10/+5
	85	935			1027		887		1007		
	90	985			1077		937		1057		
	95	1035			1127		987		1107		
	100	1085			1177		1037		1157		

* rozměry pro standardní výšku, při změně výšky jsou rozměry H_b , H_0 , O_w , H_b , H_z vhodně upraveny v rozmezí -70 až +300 mm

* rozměry H_b a H_0 se při použití skrytého samozavírače zvětší o 3 mm

Tabulky rozměrů dveří

ČESKÁ (CN)

TABULKA 8 INTERIÉROVÉ DVEŘE

	ROZMĚR		S _s	H _s	D _s	S _o	H _o	O _s	O _w	S _b	H _b	S _z (6)	S _z (8)	H _z (6) / (8)	T _{slw}
se zárubní: Minimax 60 mm Minimax 100 mm	60	648	1985	40		715	2030	606	1971	694	2015	804	-	2070	+20 / +10
	70	748				815		706		794		904	-		
	80	848				915		806		894		1004	-		
	90	948				1015		906		994		1104	-		
	100	1048				1115		1006		1094		1204	-		
se zárubní Porta SYSTEM	60	648	1985	40		685	2015	606	1971	650	1993	750	790	záklap (6) / (8) 2043/2063	+20 / +10
	70	748				785		706		750		850	890		
	80	848				885		806		850		950	990		
	90	948				985		906		950		1050	1090		
	100	1048				1085		1006		1050		1150	1190		
	110	1148				1185		1106		1150		1250	1290		
se zárubní: Porta SYSTEM ELEGANCE, Porta SYSTEM ELEGANCE 90° / LEVEL	60	622	1972	40		695	2015/ LEVEL 2025	606	1971	650	1993/ LEVEL 2001	-	790	-/2063/ LEVEL 2183/2983 horní panel (20)/(100)	+20 / +10
	70	722				795		706		750		-	890		
	80	822				895		806		850		-	990		
	90	922				995		906		950		-	1090		
	100*	1022				1095		1006		1050		-	1190		
se zárubní Porta SYSTEM reverzní*	60	643	1982	40		725	2035	630	1983	695	2015	-	835	-/2085	±10/±5
	70	743				825		730		795		-	935		
	80	843				925		830		895		-	1035		
	90	943				1025		930		995		-	1135		
	100	1043				1125		1030		1095		-	1235		
se zárubní ROHOVOU MALOU PLUS	60	648	1985	40		655	1995	600	1968	633	1985	710	-	2023	±10 / ±5
	70	748				755		700		733		810	-		
	80	848				855		800		833		910	-		
	90	948				955		900		933		1010	-		
	100	1048				1055		1000		1033		1110	-		
se zárubněmi kovovou ROHOVOU VELKOU pro zděné stěny ROHOVOU VELKOU SKLÁDANOU z nerezové oceli	60	648	1985	40		680	2010	600	1968	660	1998	710	-	2023	±10 / ±5
	70	748				780		700		760		810	-		
	80	848				880		800		860		910	-		
	90	948				980		900		960		1010	-		
	100	1048				1080		1000		1060		1110	-		
se zárubní ROHOVOU VELKOU pro SDK	60	648	1985	40		685	2010	600	1968	684	1998	710	-	2023	+10 / +5
	70	748				785		700		784		810	-		
	80	848				885		800		884		910	-		
	90	948				985		900		984		1010	-		
	100	1048				1085		1000		1084		1110	-		
s ocelovou REGULOVANOU zárubní	60	648	1985	40		694	2015	600	1968	673	2005	720	-	2028	-10 5
	70	748				794		700		773		820	-		
	80	848				894		800		873		920	-		
	90	948				994		900		973		1020	-		
	100	1048				1094		1000		1073		1120	-		
s ocelovou REGULOVANOU bezfalcovou	60	622	1972	40		694	2015	600	1968	673	2005	740	-	2038	-10 5
	70	722				794		700		773		840	-		
	80	822				894		800		873		940	-		
	90	922				994		900		973		1040	-		
	100	1022				1094		1000		1073		1140	-		
Ocelová Porta SYSTEM ELEGANCE	60	622	1972	40		680	2010	600	1968	650	1993	740	-	2038	±10 / ±5
	70	722				780		700		750		840	-		
	80	822				880		800		850		940	-		
	90	922				980		900		950		1040	-		
	100	1022				1080		1000		1050		1140	-		
se zárubní rohová VELKÁ bezfalcová do zděných stěn	60	622	1972	40		680	2010	600	1968	660	1998	740	-	2038	±10 / ±5
	70	722				780		700		760		840	-		
	80	822				880		800		860		940	-		
	90	922				980		900		960		1040	-		
	100	1022				1080		1000		1060		1140	-		
se zárubní rohová VELKÁ bezfalcová pro SDK	60	622	1972	40		685	2010	600	1968	684	1998	740	-	2038	+10 / +5
	70	722				785		700		784		840	-		
	80	822				885		800		884		940	-		
	90	922				985		900		984		1040	-		
	100	1022				1085		1000		1084		1140	-		
s ocelovou REGULOVANOU PS zárubní „na hranu“	60	648	1985	40		694	2015	600	1968	673	2005	740	-	2038	-10 5
	70	748				794		700		773		840	-		
	80	848				894		800		873		940	-		
	90	948				994		900		973		1040	-		
	100	1048				1094		1000		1073		1140	-		
s ocelovou zárubní Porta SYSTEM	60	648	1985	40		680	2010	600	1968	650	1993	740	-	2038	±10/±5
	70	748				780		700		750		840	-		
	80	848				880		800		850		940	-		
	90	948				980		900		950		1040	-		
	100	1048				1080		1000		1050		1140	-		

* vnější rozměr (na ušší straně křídla) S_s a H_s je identický jako rozměr dveří se zárubní Porta Systém ELEGANCE

** S_o / H_o - znamená šířku/výšku, měřenou ve světle průchodu staré kovové zárubně. T_{slw} - tolerance + 15 mm v závislosti na konstrukci staré zárubně.

Tabulky rozměrů dveří

ČESKÁ (CN)

TABULKA 9 VNITŘNÍ DVEŘE VSTUPNÍ A TECHNICKÉ DVEŘE

CN	ROZMĚR	S _s	H _s	D _s	S ₀	H ₀	O _s	O _w	S _b	H _b	S ₂ (6)	S ₂ (8)	H ₂ (6)	H ₂ (8)	T _{sw}
Porta SILENCE Rw=37 dB polodrážková regulovaná	80	848	1985	49÷50	885	2015	806	1971	854	1995	950	990	2043	2063	+20/+10
	90	948			985		906		954		1050	1090			
	100	1048			1085		1006		1054		1150	1190			
Porta SILENCE Rw=37 dB bezpolodrážková regulovaná	80	822	1972	49÷50	885	2015	806	1971	854	1995	950	990	2043	2063	+20/+10
	90	922			985		906		954		1050	1090			
	100	1022			1085		1006		1054		1150	1190			
Porta SILENCE Rw=37 dB polodrážková stálá (fixná)	80	848	1985	49÷50	955	2045	806	1971	926	2031	1026	1070	2083	2103	±10/±5
	90	948			1055		906		1026		1130	1170			
	100	1048			1155		1006		1126		1230	1270			
Porta SILENCE Rw=37 dB bezpolodrážková stálá (fixná)	80	822	1972	49÷50	955	2045	806	1971	926	2031	1026	1070	2083	2103	±10/±5
	90	922			1055		906		1026		1130	1170			
	100	1022			1155		1006		1126		1230	1270			
Porta SILENCE Rw=37 dB polodrážková s ocelo- vou zárubňou	80	848	1985	49÷50	880	2010	800	1968	860	1998	910	-	2023	-	±10/±5
	90	948			980		900		960		1010	-			
	100	1048			1080		1000		1060		1110	-			
Porta SILENCE Rw=37 dB bezpolodrážková s ocelovou zárubňou	80	822	1972	49÷50	880	2010	800	1968	860	1998	910	-	2023	-	+10/+5
	90	922			980		900		960		1010	-			
	100	1022			1080		1000		1060		1110	-			
EI30 s (fixná) MDF	60	648	1985	44÷45	755	2045	606	1971	726	2031	830	870	2083	2103	±10/±5
	70	748			885		706		826		930	970			
	80	848			955		806		926		1030	1070			
	90	948			1055		906		1026		1130	1170			
	100	1048			1155		1006		1126		1230	1270			
EI 30 so zárubňou PORTA SYSTEM	60	648	1985	44÷45	685	2015	606	1971	654	1995	750	790	2043	2063	+20 / +10
	70	748			785		706		754		850	890			
	80	848			885		806		854		950	990			
	90	948			985		906		954		1050	1090			
	100	1048			1085		1006		1054		1150	1190			
EI30 drevené s kovovou - ROHOVÁ VELKÁ	60	648	1985	44÷45	680	2010	600	1968	660	1998	710	-	2023	-	±10/±5
	70	748			780		700		760		810	-			
	80	848			880		800		860		910	-			
	90	948			980		900		960		1010	-			
	100	1048			1080		1000		1060		1110	-			
AGAT, OPAL*	80	848	1985	40	880	2010	800	1968**	860	1998	910	-	2023	-	±10 / ±5
	90	948			980		900		960		1010	-			
	100	1048			1080		1000		1060		1110	-			
KWARC GRANIT tr. C	80	848	1985	44÷48	880	2010	800	1968	860	1998	910	-	2023	-	±10/±5
	90	948			980		900		960		1010	-			
	100	1048			1080		1000		1060		1110	-			
GRANIT RC3, EXTREME - Kovové	80	848	1985	50	880	2010	800	1968	860	1998	910	-	2023	-	+10/+5
	90	948			980		900		960		1010	-			
	100	1048			1080		1000		1060		1110	-			
GRANIT RC3, EXTREME - PS	80	848	1985	50	885	2015	806	1971	854	1995	-	990	-	2063	+20/+10
	90	948			985		906		954		-	1090			
	100	1048			1085		1006		1054		-	1190			
Steel BASIC a Steel BASIC PLUS so zárub. Rohová MALÁ PLUS	60	648	1985	40	655	1995	600	1968	633	1985	710	-	2023- Basic 2027- Basic PLUS	-	±10/±5
	70	748			755		700		733		810	-			
	80	848			855		800		833		910	-			
	90	948			955		900		933		810	-			
	100	1048			1055		1000		1033		1010	-			
EXTREME RC3 EI45	80	848	1985	58	880	2010	800	1968***	860	1998	910	-	2023	-	±10/±5
	90	948			980		900		960		1010	-			
	100	1048			1080		1000		1060		1110	-			

* Při použití zárubně PROJEKT (BIS a Premium) je nutné zvětšit otvor ve zdi S₀ o 30 mm a výšku H₀ o 15 mm (s tolerancí ±10 mm / ±5 mm).

Další rozměry charakteristické pro profil PROJEKT, viz obrázek na str. 146.

** Použití ocelového prahu snižuje uvedený rozměr o 16 mm.

*** Rozměr s nainstalovaným prahem

ČESKÁ VYSOKÁ (CN210)

TABULKA 10 INTERIÉROVÉ DVEŘE S DŘEVĚNÝMI ZÁRUBNĚMI

DRUH ZÁRUBNĚ	ROZMĚR	S _s	H _s	D _s	S ₀	H ₀	O _s	O _w	S _b	H _b	S ₂ (6)	S ₂ (8)	H ₂	T _{sw}
se zárubní: Porta SYSTEM	60	648	2117	40	685	2150	606	2103	650	2125	750	790	základ (6) / (8) 2175 / 2195	+20 / +10
	70	748			785		706		750		850	890		
	80	848			885		806		850		950	990		
	90	948			985		906		950		1050	1090		
	100	1048			1185		1106		1150		1150	1190		
se zárubní: Porta SYSTEEM ELEGANCE Porta SYSTEEM ELEGANCE 90°	60	622	2104	40	695	2150	606	2103	650	2125	-	790	2195	+20 / +10
	70	722			795		706		750		-	890		
	80	822			895		806		850		-	990		
	90	922			995		906		950		-	1090		
	100	1022			1095		1106		1150		-	1190		
se zárubní: Porta SYSTEM reverzní*	60	643	2114	40	685	2170	630	2115	695	2147	-	835	2217	±10/±5
	70	743			725		730		795		-	935		
	80	843			825		830		895		-	1035		
	90	943			1025		930		995		-	1135		
	100	1043			1125		1030		1095		-	1235		

POZOR: Rozměry S_s a H_s pro zárubně s přírodní dřívou jsou uvedeny s tolerancí -1 mm / +3 mm.

* Vnější rozměr (na užití straně křídla) S₂ a H₂ je identický jako rozměr dveří se zárubní Porta System ELEGANCE

Technické výkresy

■ PŘÍKLADY MONTÁŽE - ZÁRUBNĚ MINIMAX

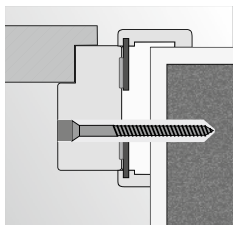

montáž pěnou
a kotvy do zděné stěny

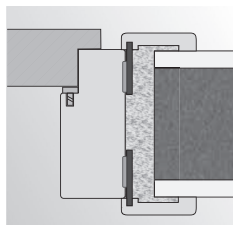

montáž pěnou
ve zděné stěně

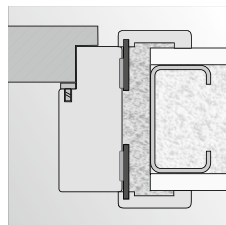

montáž na pěnu
do stěny ze SDK

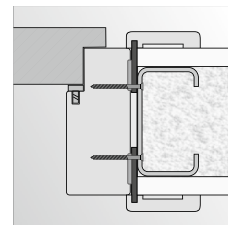

montáž pomocí šroubů
do stěny SDK

■ PŘÍKLADY MONTÁŽE - ROHOVÉ ZÁRUBNĚ

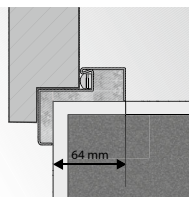

zárubeň Rohová MALÁ PLUS

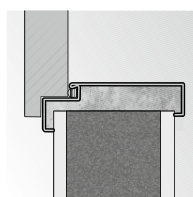

motáž bez dalších
kotevních prvků

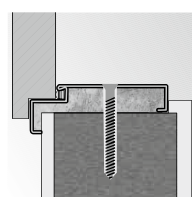

zárubeň Rohová VELKÁ
montáž pomocí hmoždinek

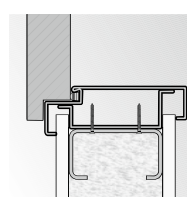

zárubeň Rohová VELKÁ
montáž na stěně
SDK

■ PŘÍKLADY MONTÁŽE - REGULOVANÁ ZÁRUBEŇ

Regulovaná zárubeň

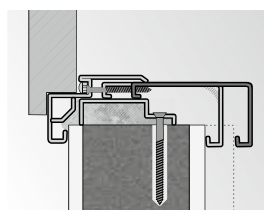

tloušťka zdi rozsah
regulace

■ PŘÍPRAVA OTVORU PRO MONTÁŽ BEZFALCOVÉ ZÁRUBNI

■ PŘÍPRAVA OTVORU PRO MONTÁŽ OCELOVÉ ZÁRUBNĚ

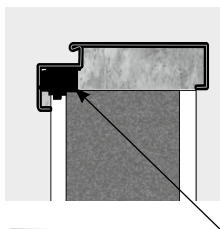

POZOR: u ocelových zárubní může být u rozměrů stavebních otvorů ve stěně uvedených v tabulkách nutné provést bodové, drobné podbití hran stěny v místech, kde vyčnívají vnitřní prvky zárubní

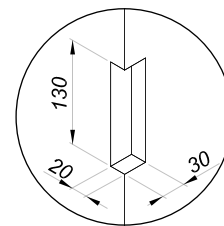
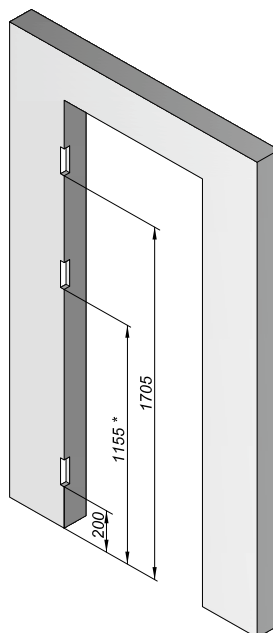



*střední výsek ve zdi, je třeba provést pro zárubeň se třemi závěsy

Vyberte konstrukci











INTERIÉROVÉ DVEŘE

	PORTA Decor	Porta CPL	PORTA RESIST	PORTA CPL BASIC	Univerzální pro technické místnosti
 voština	■	■	■	■	
 děrovaná dřevotřísková deska	■	■	■	■	
 plná dřevotřísková deska	■	■	■		
 plná deska vyztužená překližkou		■	■		
bezpolodrážková	■	■	■		■
polodrážkové	■	■	■	■	
reverzní polodrážka	■	■	■		
výška 220 cm	■	■			

Dveře VNITŘNÍ VSTUPNÍ

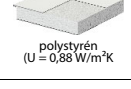
	AGAT, OPAL	GRANIT TRÍDA C	EXTREME RC 2	EXTREME RC 3 EI 30, EI 60	EXTREME RC 4
 dřevotřísková deska + hliníkové plechy	■				
 dřevotřísková deska + ocelové tyče + hliníkové plechy		■		■	
 akustická konstrukce + hliníkové desky			■	■	

TECHNICKÉ DVEŘE

	Akustické 27 dB	Akustické 32 dB	Porta SILENCE Rw 37 dB	Akustické 42 dB	EI 30	EI 60	ENDURO	INNOVO 37db	INNOVO 42db	STEEL SOLID	STEEL BASIC	STEEL BASIC PLUS	STEEL EI 30 Plus	STEEL EI 60 Plus	STEEL SECURE RC 3	4. Mechanická třída
 dutinková dřevotřísková deska	■															■
 dřevotřískové desky vrstvené		■			■											
 akustická konstrukce PortaSilence®			■													
 vícevrstvá desková konstrukce				■												
 ohnivzdorná deska						■										
 děrovaná dřevotřísková deska							■									
 tvrdá polyuretanová pěna								■								
 polystyrén (U = 0,88 W/m²K)									■	■	■					
 minerální vlna									■			■			■	
 minerální vlna														■		
 voština										■	■					

VNĚJŠÍ VCHODOVÉ DVEŘE PORTA THERMO

Zobrazit další technické údaje

<https://portathermo.com/cz/tepelna-izolace-dveri-porta-thermo/>

LEGENDA: ■ k dispozici / ■ podmínka (podrobné informace najdete na stránce dané kolekce v aktuálním katalogu PORTA, který je k dispozici na našem webu v záložce KE STAŽENÍ)



Maja Ganszyniec

Produktová a nábytková designérka, známá svým holistickým a odpovědným přístupem k navrhování. Její charakteristické studio zkoumá, jak může design kombinovat krásu, funkčnost a udržitelnost.

Mezi její zákazníky patří mj. IKEA, DUKA nebo BMW.

//

Zahájením spolupráce se společností PORTA jsme si stanovili jasný cíl: strukturovat nabídku tak, aby byla jednotná, přehledná a intuitivní na první pohled. Nový systém je založen na dvou hlavních kritériích – stylovém a cenovém – díky nimž je výběr dveří jednoduchý a srozumitelný a celé portfolio získává přehlednou, logickou a dlouhodobě konzistentní strukturu.

Spolu s Mają Ganszyniec jsme dosáhli stanoveného cíle. Transparentnost a přehlednost nabídky se staly základem nové filozofie společnosti PORTA v oblasti CMF (color–material–finish). Celý proces výběru dveří byl navržen tak, aby usnadňoval rozhodování a podporoval uživatele v každé fázi.

Rozdělení nabídky povrchů na Uni barvy a tři výrazně odlišné řady dekorů inspirovaných dřevem umožňuje jejich rychlé přizpůsobení charakteru interiéru:



Modern – elegantní dekory se strukturou dřeva s klidným vzorem a jednotným zbarvením,



Traditional – přírodní dekory s výrazným vzorem, drobnými suký a jemným kontrastem,



Rustic – výrazné, rustikální dekory s bohatou strukturou a viditelnou hrou barev.

Přijali jsme také jasné cenové rozdělení, které umožňuje porovnání dostupných provedení – laku, dýhy a přírodní dýhy. Díky tomu lze snadno najít variantu, která harmonicky spojuje vizuální kvality s předpokládaným rozpočtem.

Nový přístup PORTA se řídí ideou srozumitelného a funkčního designu – vytváří systém, který nejen uspořádává nabídku, ale také inspiruje.



P
PORTA

Uni barvy

Tlumené, jednotné a klidné barvy. Tvoří neutrální základ, dveře v tomto provedení nepřitahují pozornost, ale harmonicky zapadají do interiéru.

Uni barvy se dají použít v jakémkoli interiéru, jsou nadčasové a univerzální. Skvěle ladí s různými materiály, jako je dřevo, kámen nebo kov.



PORTA ART DECO 6, Bílá, klika FIORO Černá

Zvýšená odolnost



Soft Cpl

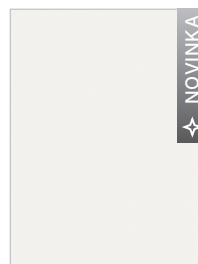

Bílá – SBI
podobný RAL 9003
/ NCS S 0500-N

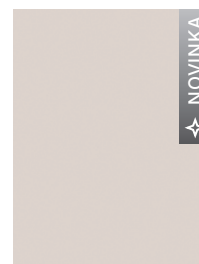

Kašmír – SCA
podobný NCS S 2502-Y20R*
| S 2002-Y50R*

Vysvětlení symbolů



UV



Saténová
hladkost



Antifinger



Certifikovaný
CPL



Voděodolná



Matné provedení

Syntetický povrch

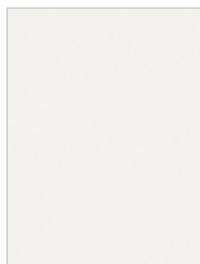

Bílá - DBI
podobný RAL 9003
/ NCS S 0500-N

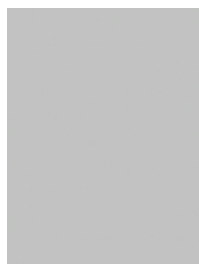

Šedá - DSA
podobný NCS S 2500-N



Fjord - DRF
podobný NCS S 4010-B50G



Olive - DOL
podobný NCS S 6005-G20Y

(2) Skupina



Syntetický povrch

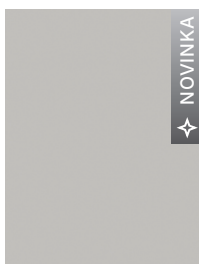

Šedá - SSA
podobný
NCS S 2500-N

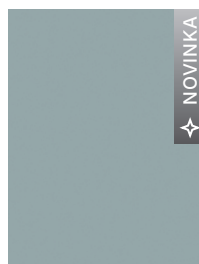

Fjord - SRF
podobný
NCS S 4010-B50G

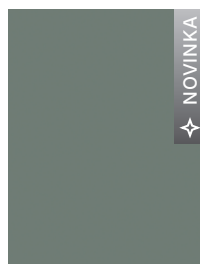

Olive - SOL
podobný
NCS S 6005-G20Y

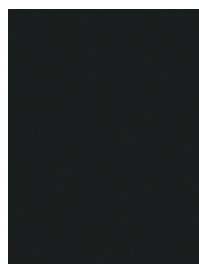

Černá - SCM
podobný RAL 9005 | 9004
/ NCS 9000-N



Grafitový Matt - JGM
podobný NCS S 7500-N

Vysoká odolnost

(3) Skupina

Laminát CPL

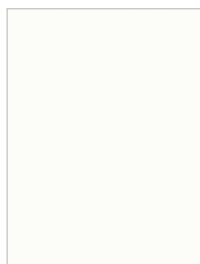

Bílá struktura - 2BM / 7BM
/ HBM podobná RAL 9003
/ NCS S 0500-N

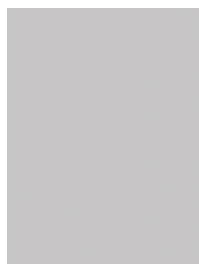

Šedá Euroinvest - 2PO / 7PO
/ HPO podobný RAL 7047*
/ NCS S 2000-N



Antracit struktura - 2NC / 7NC
/ HNC podobná RAL 7043*
| 7016* / NCS 57500-N



Černá struktura* - 2EC / 7EC
/ HEC podobná RAL 9005
| 9004 / NCS S 8500-N

Vysoká odolnost

(4) Skupina

Laminát CPL Matný

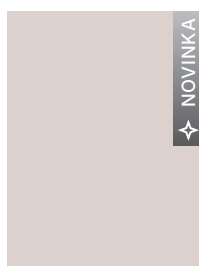

Kašmír - 2CA
EGGER U702 PM
podobný NCS S 2005-Y60R

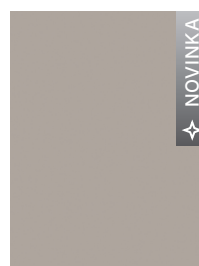

Šedá Písková - 2SF
EGGER U745 PM
podobný k NCS S 4502-Y50R

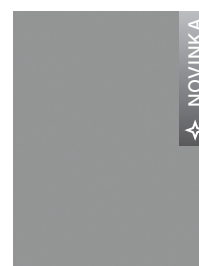

Prachově šedá - 2SE
EGGER U732 PM
podobný RAL7037*
/ NCS S 5000-N

* Podmíněně srovnatelné

Uvedené ekvivalenty RAL a NCS se mohou mírně lišit od vzorků. To platí zejména pro tmavé barvy, kde různé parametry lesku (gloss) mohou výrazně změnit vnímání barvy. Doporučujeme posouzení fyzického vzorku.

Vzhledem k použití různých materiálů a technologií povrchové úpravy k pokrytí křídla a zárubně může být mezi nimi nepatrný barevný rozdíl.

Modern

Elegantní, přírodní dřevo s pravidelnou, lineární kresbou letokruhů (pruhované a polopruhované). Vyznačuje se jednotným zbarvením a absencí suků.

Moderní interiéry: novostavby, moderní městské čtvrti a nové modernistické domy.

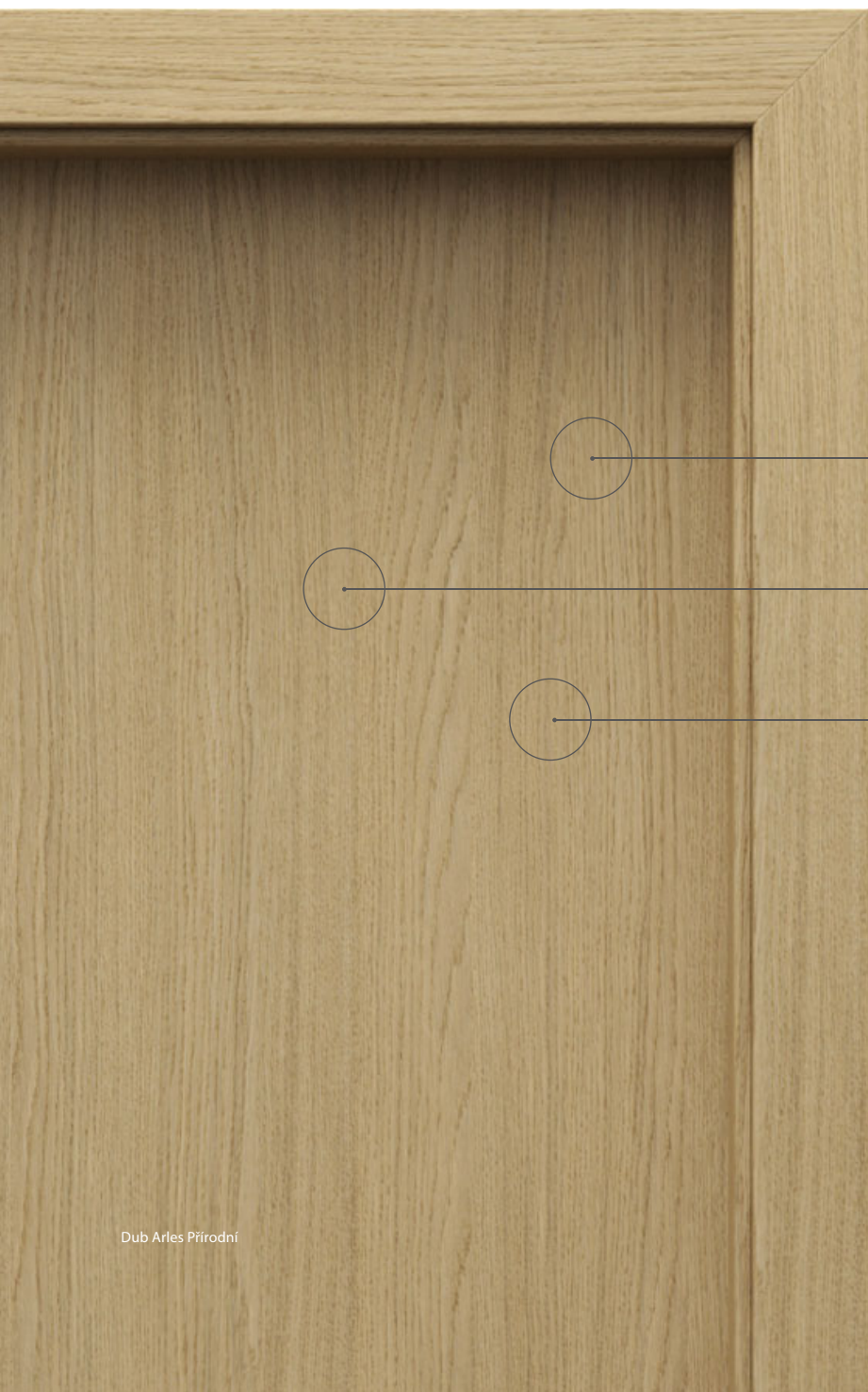

ZKLIDNĚNÁ KRESBA DŘEVA (PÁSKOVÁ A POLOFLÁDR)

BEZ SUKŮ

JEDNOTNÉ ZBARVENÍ

Vysvětlení symbolů



UV



Certifikovaný
CPL



Přírodní
vzhled



Výrazná,
hluboká
struktura



Voděodolná

Zvýšená odolnost

(2) Skupina

Syntetický povrch

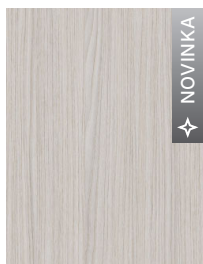

Dub Salvador Bělený
- PEE

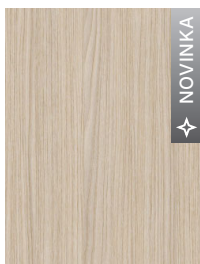

Dub Salvador světlý
- PEK

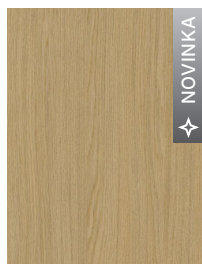

Dub Arles Přírodní
- PER

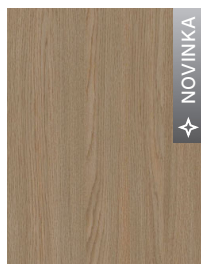

Arles Toffee Dub
- PET

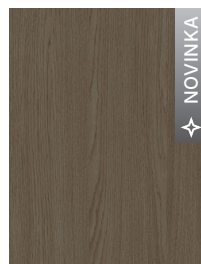

Tmavý Dub Arles
- PEX



Dub Havana
- PDH

Vysoká odolnost

(3) Skupina

Laminát CPL

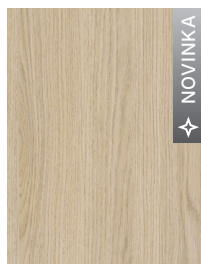

Dub Vicenza
- 2GT / 7GT



Dub Vicenza Šedá
- 2GS / 7GS

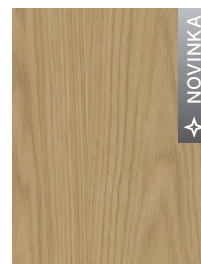

Dub Bookmatch
- 2DW / 7DW

Nejvyšší odolnost

(4) Skupina

Synchronní deska 3 mm

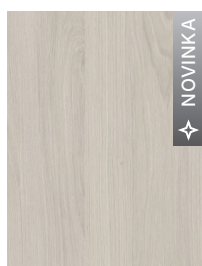

Dub Dub Bílá
- TCB



Dub Casella Přírodní
- TCN

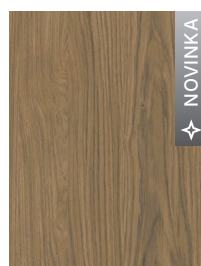

Dub Casella Hnědá
- TCR



Dub Casella Marone
- TCE

Traditional

Přírodní dřevo s krásně zdůrazněnou strukturou: výrazným vzorem (flader), drobnými suký a přirozenými zbarveními.

Teplé, rodinné interiéry: domy a byty v nových i starých budovách, moderní chaty.

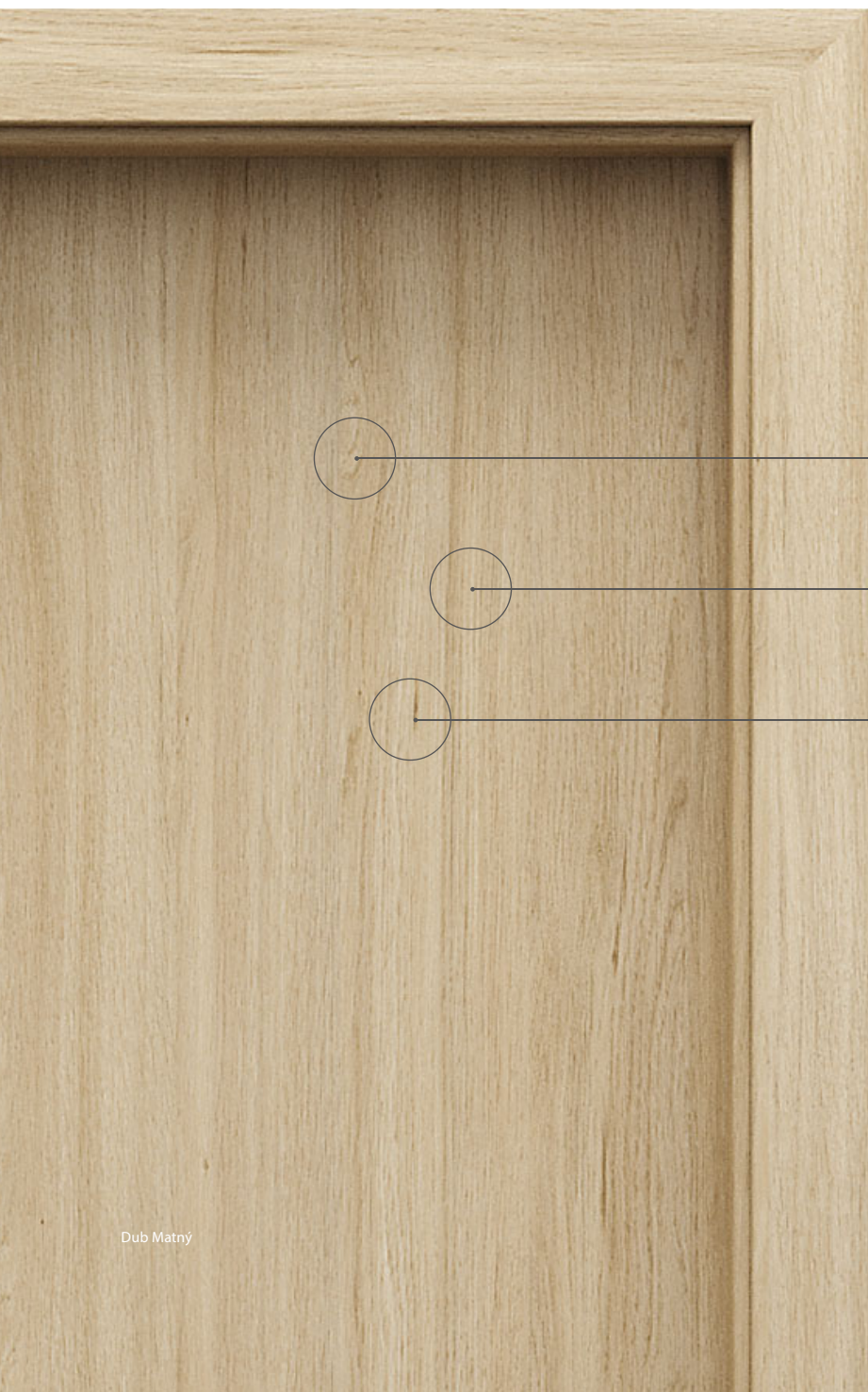

VÝRAZNÝ VZOR LETOKRUHŮ (FLADER)

NEROVNOMĚRNÉ ZBARVENÍ

DROBNÉ SUKY

Vysvětlení symbolů



UV



Certifikovaný
CPL



Přirozený
vzhled



Odráží
kresbu dřeva



Voděodolná

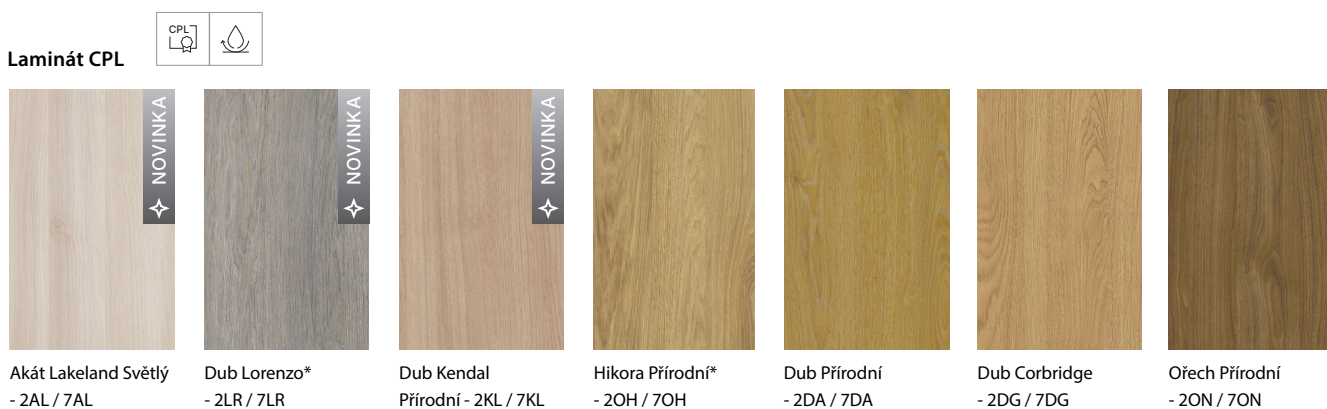
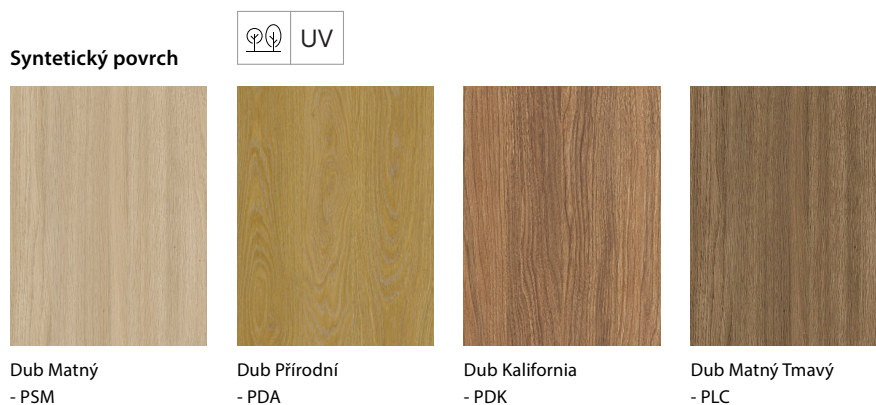
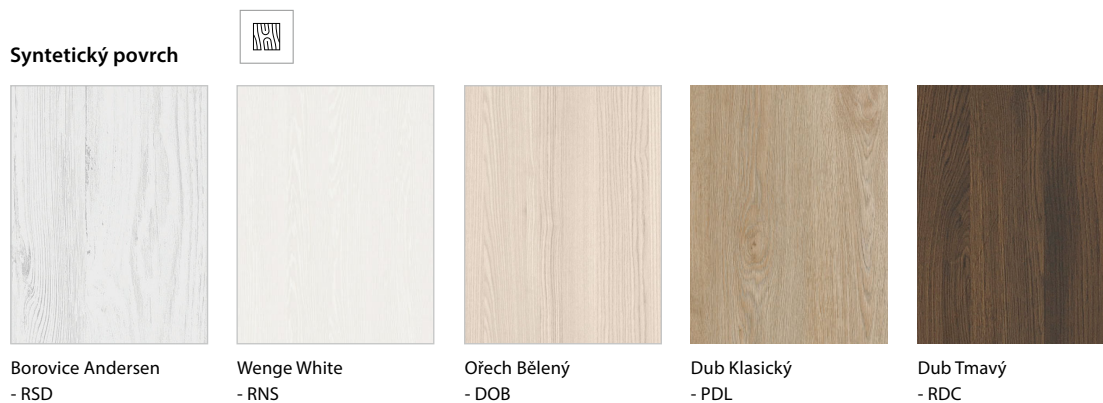

Rustic

Rustikální dřevo s bohatou, výraznou kresbou. Rozmanitá struktura, kontrastní zbarvení a viditelná tmelová vrstva mu dodávají autentický charakter. V paletě barev převládají teplé odstíny hnědé.

Rustikální interiéry: rodinné domy, chaty, agroturistika.



VÝRAZNÝ DEKOR STRUKTURY DŘEVA

SUKY A ŠPACHTLE

VIDITELNÉ ZABARVENÍ

Vysvětlení symbolů



UV



Certifikovaný
CPL



Přirozený
vzhled



Antifinger



Odráží
kresbu dřeva



Výrazná,
hluboká
struktura



Voděodolná

Základní odolnost

(1) Skupina

Syntetický povrch



Akát stříbrný
- RAS



Dub Craft Zlatý
- PDB



Dub Mauvella
- PDM



Dub Catania
- DDT



Akát Medový
- RAM



Dub Šarlatový
- RDS

Zvýšená odolnost

(2) Skupina

Syntetický povrch



Dub Skandinávský
- PDN

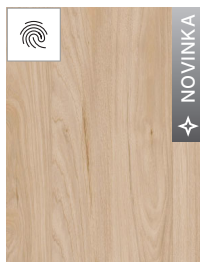

Hikora Jackson Světla
- PHJ



Dub Sonoma
- PLS



Dub Anglický
Hamilton - IDQ



Dub Sibiřský
- PDY



Hikora Jackson Tmavá
- PHC

Vysoká odolnost

(3) Skupina

Laminát CPL



Dub Craft Zlatý - 2DB
/ 7DB

Nejvyšší odolnost

(4) Skupina

Synchronní deska 3 mm



Halifax Přírodní
- THN



Halifax Tabak
- THT



Dub Sherman
- TDF

Přírodní dýha

Přírodní dýha je tenká vrstva dřeva, každé křídlo má jedinečný vzor letokruhů. Žádné dveře nejsou stejné, co dodává interiéru na vznešenosti a autentičnosti.

Dveře v přírodní dýze se hodí jak do klasických, tak i moderních interiérů s elegantním charakterem.



Přírodní dýha



Dub Matný
- AD1

Dub 1
- ND1/KD1

Jasan
- KJ1

Ořech
- KO1

Přírodní dýha Select Mat



Dub Bianco Matný
- FLB/BLB

Dub
- MDX

Ořech Taupe Matný
- FOT

Ořech Tmavý
- EQX

Přírodní dýha Dub Satin



Dub Světlý
- NDJ/KDJ

Dub Winchester
- NDE/KDE

Tabacco
- NTC / KTC

Dub Hnědý
- NDR/KDR

Mocca
- NMO / KMO

Přírodní Dýha Uni

SYMBOLY BAREV:

B, M, N – dýha ve verzi „proužek“

E, F, K – dýha ve verzi "květ"

Vzor dýhy se získává správným výběrem dřeva a vhodným zpracováním dýhových listů a technikou jejich skládání. Specifikem přírodní dýhy je možnost výskytu rozdílů ve struktuře a zbarvení.

Tyto rozdíly nemohou být základem pro uznání reklamace.



Bílý dub - NBI / KBI
podobný RAL 9016

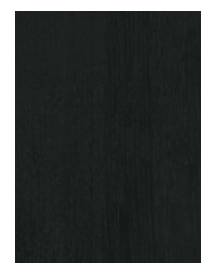

Černá - MEC
podobný RAL 9017

Práškové barvy a plechy

Práškové lakování vytváří velmi tvrdý a odolný povlak. Tyto dveře jsou odolné proti poškrábání, nárazům a intenzivnímu používání.



* srovnatelné

Uvedené barvy RAL se mohou mírně lišit od vzorků. To platí zejména pro tmavé barvy, kde různé parametry lesku (gloss) mohou výrazně změnit vnímání barvy. Doporučujeme posouzení fyzického vzorku.

** označení HPL/CPL bylo zavedeno díky speciálnímu odstínu Antracit HPL/CPL

Polyesterová barva Premium



Bílá MAT - LBM
podobná RAL 9003

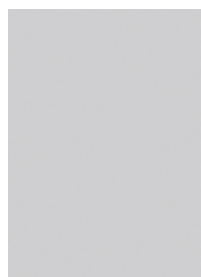

Šedá MAT - LPM
podobná RAL 7047



Běžová MAT - LKM
podobný RAL 1019



Hnědý MAT - LRM
podobný RAL 8028

Nerezová ocel



Nerezová ocel - 000



Antracit HPL/CPL
- LNC** podobná
k RAL 7043*/7016*



Antracit struktura
- LNT podobný
RAL 7024

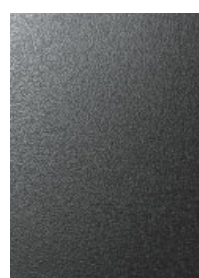

Černá struktura
- LCS podobná
RAL 9005



Černá MAT
- LCM
podobný RAL 9017

Barva základní podkladová

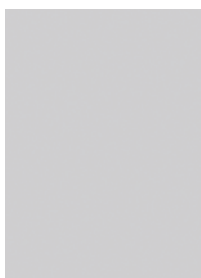

Šedá - LBP

Ocelový plech laminovaný PVC



Dub Winchester - GDE



Dub Zlatý - GDZ



Ořech - GOC



Antracit - GNT

Pozinkovaný plech



Pozinkovaný plech - 000

Povlěkaný plech

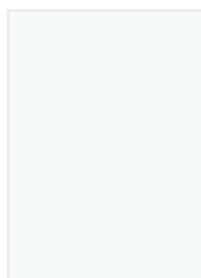

Bílá - 0BI

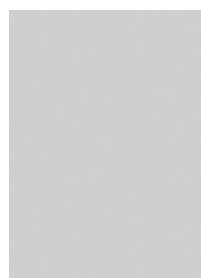

Šedá - 0PO



Antracit - 0NT

Kontaktujte nás



Chcete koupit a namontovat dveře PORTA?

Kontaktujte nás: export@porta.com.pl



[instagram.com/portadoorscesko/](https://www.instagram.com/portadoorscesko/)



[facebook.com/portadoorscesko](https://www.facebook.com/portadoorscesko)



[linkedin.com/company/porta-kmi](https://www.linkedin.com/company/porta-kmi)



[pinterest.co.uk/porta_doors/](https://www.pinterest.co.uk/porta_doors/)



NASKENUJ QR KÓD
A zjistíš kde koupíš
dveře PORTA

Prohlédněte si katalogy PORTA

KATALOG 2026 Dveře pro Dům a Byt

[Stáhnout katalog ve verzi PDF](#)



KATALOG Dveře Vnější Chodové PORTA THERMO

[Stáhnout katalog ve verzi PDF](#)



KATALOG 2026 Vstupní a Investiční Dveře

[Stáhněte si katalog ve verzi PDF](#)



Tento katalog výrobků nepředstavuje ani závazné ujištění o vlastnostech zboží ve smyslu § 2161 odst. 1 a 2, ani záruku za jakost ve smyslu § 2113 zákona č. 89/2012 Sb., občanský zákoník, ve znění pozdějších předpisů. Společnost PORTA KMI Poland S.A. si vyhrazuje právo kdykoli, a to i bez předchozího oznámení, provést změny technických parametrů, vybavení, cen, podmínek prodloužené záruky a specifikací výrobků. Informace obsažené v tomto dokumentu jsou platné ke dni jeho vydání. Veškeré předchozí ceny týkající se téhož sortimentu pozbývají platnosti.
UPOZORNĚNÍ! Vzhledem k použité tiskové technice se barva prezentovaného produktu může lišit od originálu.

Porta KMI Poland S.A. ul. Szkolna 54, 84-239 Bolszewo

Sídlo: Polsko, Pomořské vojvodství, okres Wejherowo, město Bolszewo

Okresní soud Gdaňsk-Pólnoc v Gdaňsku, 8. obchodní oddělení Národního soudního rejstříku,

Číslo KRS: 0000 838 758, NIP: 585 000 62 04 Základní kapitál: 125 704 899 PLN. plně splacený.

Tisk PORTA KAT_CZ_2026

Datum 01.2026

[PORTA]

NOVINKA
/ PRVNÍ
NA TRHU

100% VODĚODOLNÁ



ZÁRUBEŇ HYDRO PROTECT™

FUNCTION
+ DESIGN

Už nikdy více nabobtnalé zárubně ve vlhkých místnostech!

HYDRO PROTECT™ nová generace zárubní PORTA SYSTEM, vyrobená z dřevo-polymerního kompozitu, vám umožní cítit se pohodlně a bezpečně v kuchyni, koupelně, prádelně i ve všech prostorech, kde jsou povrchy obzvláště vystaveny vlhkosti. Užívejte si klidný život bez starostí, zárubně HYDRO PROTECT™ jsou 100% voděodolné. Seznamte se s novou kvalitou zárubní na str. 126 nebo hledejte symbol HYDRO PROTECT™ u produktů v katalogu.

V naší nabídce najdete komplexní sortiment produktů

Moderní projekty vyžadují řešení, která jsou technicky dokonalá, architektonicky ucelená a ekologicky odpovědná.

ŠIROKÉ SPEKTRUM KONSTRUKCÍ DVEŘÍ

Ocelové, hliníkové či dřevěné dveře – vybíráme v závislosti na účelu použití. Maximální materiálová flexibilita při zachování nejvyšších technických parametrů.

MULTIFUNKČNOST V JEDNOM KŘÍDLE

V jednom dveřním křídle mohou být současně dosaženy následující vlastnosti: EI30–EI60, RC2–RC4, akustika až 46 dB, kouřotěsnost a hygienický atest. Výhoda kombinování funkcí bez nutnosti snižování parametrů.



POVRCHOVÉ ÚPRAVY A INDIVIDUALIZACE

Široká škála barev RAL, dřevěných dekorů, materiálů a struktur: vše lze přizpůsobit vizi architekta. Konzistence designu v celé budově.



PŘIZPŮSOBNÍ NESTANDARDNÍM ROZMĚRŮM

Zakázková výroba pro nestandardní otvory a neobvyklé dispozice.



OBKLADOVÉ PANELE / str. 38

Dveře jsou zcela v jedné rovině se zdí, bez viditelné zárubně – což vytváří efekt jednotného designového povrchu. Systémy skrytých zárubní montované do stěny před omítnutím.



ODOLNOST V PRŮMYSLVÉM PROVOZU

Certifikovaná odolnost vůči intenzivnímu používání (školy, nemocnice, kancelářské budovy, průmysl).

ODOLNÉ POVRCHY

Kolekce HPL, CPL, přírodních dřív a UV laků – odolné, elegantní a snadno udržovatelné.

CERTIFIKÁTY KVALITY, ATESTY, ENVIRONMENTÁLNÍ ZKOUŠKY

Soulad se směrnicemi CE, evropskými a národními normami.

